

# G ガラスケース GLASSCASE



GP 9

# P 展示パネル PARTITION





現場調査、現地組立、  
転倒防止固定など  
ガラスケースに関わること  
すべて承ります。

チヨダディシステム

検索

<https://www.distem.co.jp/>

チヨダディシステム HP に納入事例画像を多数掲載しております。



Challenge to New Display System  
CHIYODA DISTEM

Challenge to New Display System  
CHIYODA DISTEM

Challenge to New Display System  
CHIYODA



学校に納品実績多数あり！チヨダオリジナルのマネキンケース。  
制服をマネキンに着せて美しくレイアウトできます。特注サイズも可能です。

# マネキンケース



MNC75-K 使用例  
※ MNC75-K にネームプレート・マネキンは含まれておりません。



裏側はプッシュ錠付引き戸仕様



ユニフォームや衣装の展示にも

マネキンケース				
W	D	H	商品番号	価格 (税別)
750	600	1950	MNC75-K	¥370,000
1500			MNC150-K	¥440,000

プッシュ錠付 (ガラス引戸)  
キャスター仕様 (ストッパー 2個付)  
特寸や特注仕様、飛散防止加工も承ります。お気軽にご相談ください。



パイプ:アルミΦ25x1100(婦人)  
パイプ:アルミΦ25x1200(紳士)



MNC150-K  
W1500xD600xH1950  
導入事例



ネームプレートなどの制作も承ります。



リーズナブルボディ				
タイプ	商品番号	本体生地	スタンド	価格
婦人	PF1-76	アイボリーニット	スチールマットクロームΦ300	¥16,500+税
紳士	PM1-76	アイボリーニット	スチールマットクロームΦ300	¥17,400+税

【婦人サイズ】B:82 W:60 H:86 肩幅:38 ボディ丈:77 ヘッド径:φ85  
【紳士サイズ】B:94 W:76~82 H:94 肩幅:44 ボディ丈:76 ヘッド径:φ105

# Tavolo

ターヴォロ

テーブルケース【ターヴォロ】



※ Tavolo (ターヴォロ) はイタリア語で【テーブル】の意味です。

アクリルカバーをかぶせるだけのシンプル構造。  
時計やジュエリーなど、小物の展示に最適です。

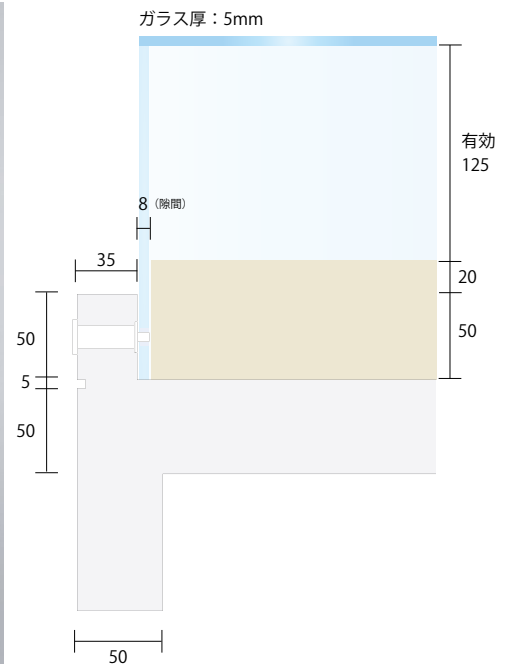
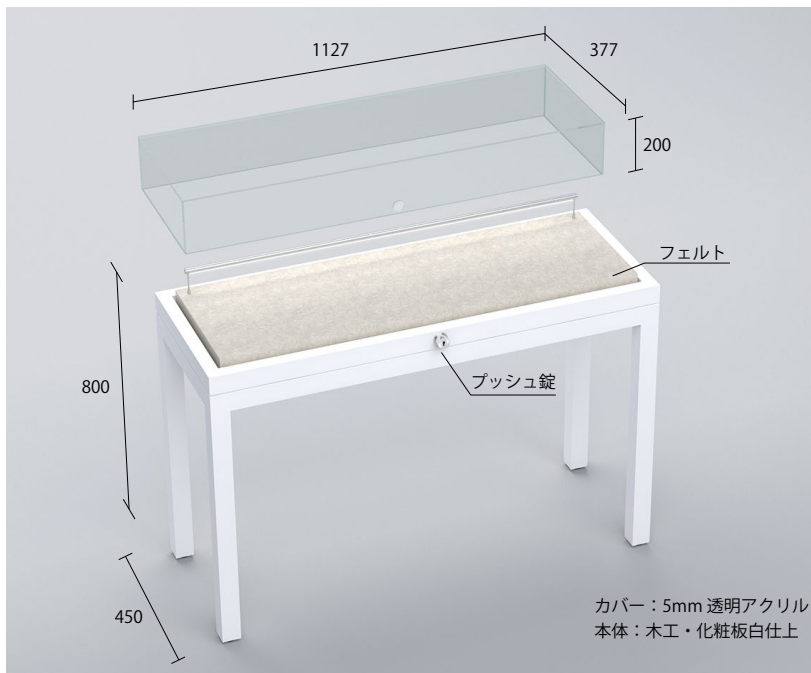

## ターヴォロ

タイプ	W	D	H	商品番号	価格 (税別)
LED 照明あり	1200	450	950	TVL1-M	¥302,000
照明なし				TVL2-M	¥226,000

プッシュ錠付/アジャスター付

特寸や特注仕様も承ります。お気軽にご相談ください。

# Quadrato

多くのお客様からのご要望から誕生した  
チヨダディステムオリジナルショーケース  
【Quadrato (クアドラート)】  
卓上タイプも新発売。



アクリル  
H400



アクリルを溝に落とし込みます。(50mm)

下台  
H800



アクリルを被せたらプッシュ錠でロック。



アクリルカバーをかぶせるだけのシンプル構造。  
より使いやすく、より安全に、より美しく仕上げました。

## ステージが光る【Quadrato LED】

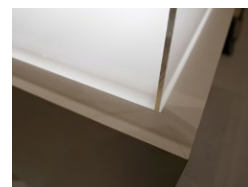

乳半アクリルベース内部に LED ライトを配置。  
商品を際立たせるプレミアムなショーケースになります。

# クアドラート



クアドラート				
W	D	H	商品番号	価格 (税別)
450	450	1200	QAD4545-M	¥154,000
600	600		QAD6060-M	¥198,000
900	900		QAD9090-M	¥278,000

プッシュ錠付/アジャスター付

クアドラート (ストック付)				
W	D	H	商品番号	価格 (税別)
450	450	1200	QAD4545S-M	¥198,000
600	600		QAD6060S-M	¥257,000
900	900		QAD9090S-M	¥362,000

プッシュ錠付/アジャスター付/ストッカー (中棚 1 枚付)

ご指定のアイカ化粧板にて制作致します。(画像はアイカ AP-2774G です。)  
また、規格サイズ以外にも特注対応が可能です。お気軽にご相談ください。

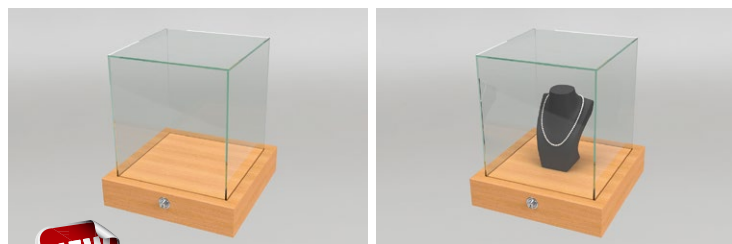

**NEW**

## 卓上クアドラート

W	D	H	商品番号	価格 (税別)
450	450	500	TQAD4545-M	¥107,000
600	600		TQAD6060-M	¥133,000
900	900		TQAD9090-M	¥194,000

プッシュ錠付/アジャスターなし

下台色: アイカ TJY2052K 使用



便利な中棚付きストッカー仕様

ケース H 寸法  
アクリルカバー H300  
ストッカー付下台 H1000

## クアドラート LED (ストック付)

W	D	H	商品番号	価格 (税別)
550	550	1300	QADLED5-M	¥428,000

プッシュ錠付/アジャスター付/ストッカー (中棚 1 枚付)

## クアドラート LED (ストックなし)

W	D	H	商品番号	価格 (税別)
550	550	1300	QADLED-M	¥410,000

プッシュ錠付/アジャスター付/ストッカーなし

ご指定のアイカ化粧板にて制作致します。  
また、規格サイズ以外にも特注対応が可能です。お気軽にご相談ください。

# フレームレスの高級ガラスショーケース

エ  
ス  
プ  
ラ  
ン  
ド  
ル

*Esplendor*



Esplendor(エスブランドル)とはスペイン語で【輝き】を意味します。

Esplendor (エスブランドル) はフレームレスで商品を美しく魅せる。

チヨダディシステムオリジナルショーケースです。

照明にはLEDライトを採用。形状は3種類(カウンター、スタンダード、ボックスタイプ)をご用意しました。

特注対応も承ります。

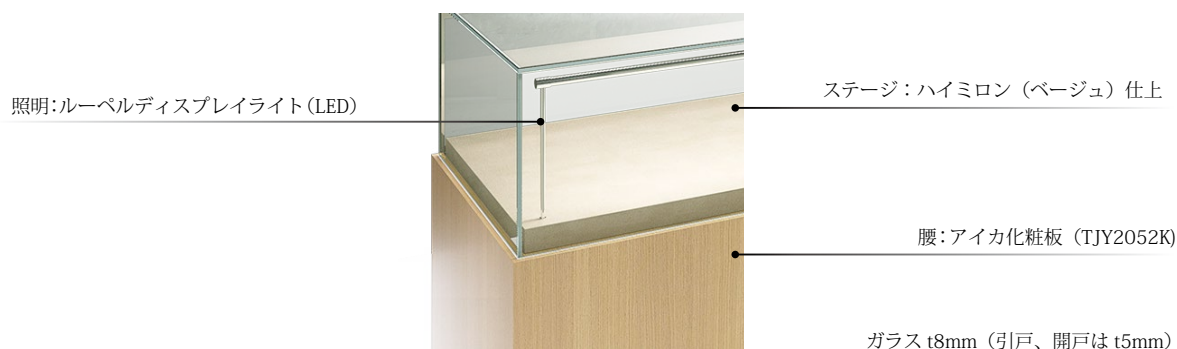

エスブランドル カウンター				
W	D	H	商品番号	価格
900	450	900	EPD0945C-M	¥619,400 + 税
1200			EPD1245C-M	¥691,600 + 税
1500			EPD1545C-M	¥764,000 + 税
1800			EPD1845C-M	¥836,600 + 税
W	D	H	商品番号	価格
900	600	900	EPD0960C-M	¥690,600 + 税
1200			EPD1260C-M	¥765,200 + 税
1500			EPD1560C-M	¥851,000 + 税
1800			EPD1860C-M	¥931,600 + 税

プッシュ錠付(ガラス引戸)  
 ストッカー(中棚1枚付)、キャスター仕様  
 ルーペルディスプレイスタンドLED照明付

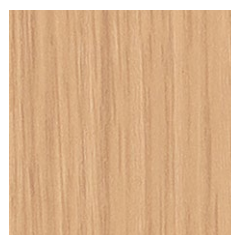

アイカ化粧板 TJY2052K を採用  
 画像と実物は多少相違することが  
 ございます。  
 必ず現物サンプルにてご確認ください。

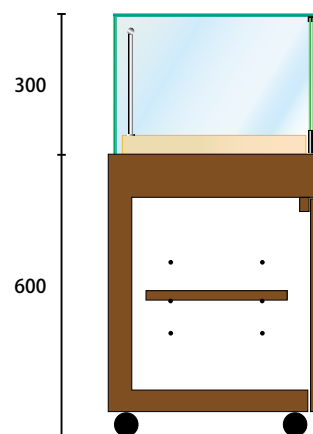

ストッカー内部:可動棚付  
 扉:開き戸



φ 15mm スリムな LED ライト  
 灯具が 180° 回転するので狙ったところへの照射が可能。  
 効率良く対象物を照らします。

## エスプランドル スタンダード

W	D	H	商品番号	価格
900	450	900	EPD0945S-M	¥533,200 + 税
1200			EPD1245S-M	¥614,000 + 税
1500			EPD1545S-M	¥704,000 + 税
1800			EPD1845S-M	¥798,400 + 税
W	D	H	商品番号	価格
900	600	900	EPD0960S-M	¥640,800 + 税
1200			EPD1260S-M	¥723,600 + 税
1500			EPD1560S-M	¥816,600 + 税
1800			EPD1860S-M	¥909,200 + 税

プッシュ錠付 (ガラス引戸)  
 スリット柱、ガラス棚 (D300mm t5mm) 1 枚付属  
 ※本体 w1800 はガラス棚 w1640mm  
 キャスター仕様  
 ルーベルディスプレイスタンド LED 照明付



片脚タイプで脚が 360° 回転し、灯具も垂直に 90°、  
 水平に 180° 回転するのでピンポイントでの照射ができ、  
 効率よく対象物を照らせます。

## エスプランドル ボックス

W	D	H	商品番号	価格
600	600	1250	EPD6060B-M	¥520,000 + 税

シリンダースライド錠付 (ガラス開き戸)  
 ストッカー (錠、中棚 1 枚付)、キャスター仕様  
 ルーベルスティックタイプ LED 照明付 (2 灯)  
 木工下台 : H=650mm  
 上部ガラス : H=600mm

# 木製ショーケース 壁面タイプ



ラステック柄

貴金属から革小物・サングラスなど幅広く使えます。



エクリュ

ダークブラウン

上部観音開きのショーケースと下部引き出し式のショーケースの2タイプが合体しているうえに、下部収納もあるので便利です。

ストックを大量収納できる便利な引き出し付き。  
ダウンライトが高級感を演出します。



ホワイト



ラステック柄

## 木製壁面用L型ショーケース 照明付き お客様組立

カラー	W	D	H	商品番号	価格
①エクリュ	900	500	1800	61426411-362M	¥370,000 + 税
②ホワイト				61426412-362M	
③ダークブラウン				61426413-362M	
④ラステック柄				61426414-362M	

●素材 / ①~③プリント紙化粧合板④木製強化コート紙貼り

●サイズ W900 × D500 × H1800 棚: ガラス 5mm 厚

内寸: 収納部上部 W854 × D168 × H740

下部 W412 × D455 × H197 引き出し W368 × D408 × H177

●重量 / 65kg ●ガラス棚 × 4 枚付き 棚は 6cm 間隔で 8ヶ所に取り付けできます。

上部・下部収納部錠付き(錠×各 2 本付き) ※上部・下部収納部の錠は共用できません。

LED 電球レフランプ 30W(電球色) × 2 個付き

受注生産のため約 2 週間後の出荷となります。 ※背面は化粧仕上げしていません。

●耐荷重 / ガラス棚 : 3kg / 段



ダークブラウン

奥行 350mm の木製ショーケース  
ダウンライトが高級感を演出します。



ラステック柄



下部収納もあるので便利です。  
1 台で展示・収納・販売まで行えます。

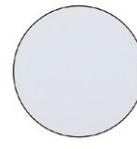

ホワイト

ダークブラウン

## 木製壁面用ショーケース 照明付き

カラー	W	D	H	商品番号	価格
①エクリュ	900	350	1800	61426391-362M	¥300,000 + 税
②ホワイト				61426392-362M	
③ダークブラウン				61426393-362M	
④ラステック柄				61426394-362M	

●素材 / ①~③プリント紙化粧合板④木製強化コート紙貼り

●サイズ W900 × D350 × H1800 棚: ガラス 5mm 厚

内寸: 収納部上部 W860 × D315 × H950

下部 W860 × D315 × H520 引き出し W370 × D290 × H75 コード 2m

●重量 / 54kg ●ガラス棚 × 4 枚付き 棚は 6cm 間隔で 13ヶ所に取り付けできます。

収納部・引き出し錠付き(錠×各 2 本付き) ※収納部・引き出しの錠は共用できません。

LED 電球レフランプ 30W(電球色) × 2 個付き

受注生産のため約 2 週間後の出荷となります。 ※背面は化粧仕上げしていません。

●耐荷重 / ガラス棚 : 3kg / 段



NEW



使用例



客面



店員側



錠部分アップ

木製ショーケース スクエアタイプ お客様組立

カラー	W	D	H	商品番号	価格
ラスティック柄	1200	600	1000	61779151-362M	¥216,000 + 税

木製・強化コート紙 ガラス5mm厚  
 内寸：ケース部 W1140 x D540 x H200 収納部 W560 x D510 x H665 重量：60kg  
 可動棚 2枚付き 棚は6cm間隔で3箇所に取り付け可能。  
 ケーススライド錠付き（錠 x 2本付き）耐荷重/木天板 20kg ガラス天板 5kg

木製  
ショーケース



ナチュラル（背面）

耐荷重 全体：20kg 5kg/段



隠しキャスター付きで移動も容易です。  
 アジャスターをキャスター径以上に  
 伸ばすことで固定設置できます。

採光性の高い5面ガラス張り  
 中央什器としても使用可能です。



ブラウン

木製ショーケース ベック

カラー	W	D	H	商品番号	価格
①ナチュラル	1300	400	1070	61543921-362M	¥170,000 + 税
②ブラウン				61543922-362M	
③追加ガラス棚	t5mm			61543923-362M	¥9,000 + 税

①②フレーム：MDF強化コート紙  
 内寸：ケース部 W620 x D330 x H570  
 収納部：W620 x D330 x H370 重量：①② 81kg  
 アジャスター付き ボルト径：M8 樹脂製双輪キャスター：直径6cm（ストッパー無し x 6個）  
 可動棚 x 4枚付き。棚は6.5cm間隔で取り付けできます。  
 ※錠は付いていません。



ウォールナット



ホワイト



ダークブラウン



スライドトレーで陳列・接客にも最適

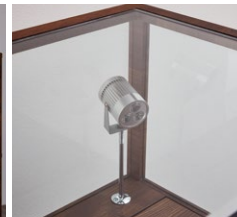

LEDライト標準装備

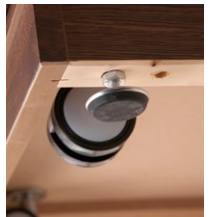

隠しキャスター付きで移動も容易。  
 アジャスターをキャスター径以上に  
 伸ばすことで固定設置できます。

木製ショーケース マレー

カラー	W	D	H	商品番号	価格
①ホワイト	550	500	1230	61543961-362M	¥120,000 + 税
②ダークブラウン				61543962-362M	
③ウォールナット				61543963-362M	

本体：MDF ①鏡面仕上げ②木目調柱目シート③ウォールナット強化シート  
 天板・前面・側面・背面：強化ガラス 4mm厚  
 内寸：ケース部 W505 x D375 x H305 収納部 W510 x D390 x H700 棚厚：10mm  
 重量 / 50kg  
 耐荷重 / 全体：20kg 5kg/段  
 収納部：可動棚 x 3枚付き 棚は9.5cm間隔で取り付けできます。  
 樹脂製双輪キャスター：直径6cm（ストッパー無し x 4個）アジャスター付き ボルト径 M8  
 LEDスポットライト x 1個付き（3W 白色）ケース部・収納部錠付き（錠 x 各2本付き）

⚠️ ご注意ください  
 「木製ショーケース」は完成品またはお客様組立て商品です。  
 商品の発送は基本的に軒先渡しとなります。  
 組立・設置までをご希望の場合はご相談ください。

**NEW**

ノンフレームの扉がスッキリとした印象の木製コレクションケース

木製ショーケース



木製コレクションケース

カラー	H1000					H1500				
	W	D	H	商品番号	価格	W	D	H	商品番号	価格
①ホワイト	400	250	1000	61797941-362M	¥64,000 + 税	400	250	1500	61797951-362M	¥90,000 + 税
②グレー				61797942-362M					61797952-362M	

- 素材/本体：繊維板(MDF) 扉：強化ガラス4mm 厚 棚：ガラス5mm 厚
- サイズ/ W40 × D25 × H100 / H150cm ガラス棚：W36 × D19.5cm ●重量/ H1000：20Kg H1500：29Kg
- ガラス棚×4枚付(H100cm)、6枚付(H150cm) ※棚は3.2cm間隔で取り付けできます。錠付き(鍵×2本付き)



キャスター付き簡易ショーケース



木製簡易ショーケース

カラー	W	D	H	商品番号	価格
①ホワイト	392	390	850	61797971-362M	¥57,800 + 税
②エクリュ				61797972-362M	
③ダークブラウン				61797973-362M	
④ラスティック柄				61797974-362M	

- セット内容/本体×1 アクリルボックス×1
- 素材/本体：木製 低圧メラミン化粧板 棚厚18mm
- ボックス：アクリル5mm 厚
- サイズ/本体：W392 × D390 × H850
- ボックス：35cm 角 本体寸内寸：約 W350 × D350 × H760
- 重量/ 17kg ●可動棚×1枚付き 棚は上から2ヶ所まで取り付け可能です。
- ナイロン製単輪キャスター：直径5cm (ストッパー付き・無し×各2個)
- 耐荷重/ 20kg

オシャレに飾れるシンプルでコンパクトな卓上ショーケース。



調味料ラックや食器棚、食料品、ディスプレイケースなど用途はさまざま。カウンター上の物をスッキリさせ、カフェ風にディスプレイできます。

木製ミニショーケース

カラー	W	D	H	商品番号	価格
①ブラウン	600	280	450	61797981-362M	¥34,000 + 税
②ホワイト				61797982-362M	
③ナチュラル				61797983-362M	

- 素材/フレーム：繊維板(MDF) 強化シート貼り
- 天板・棚：強化ガラス5mm 厚 扉：強化ガラス4mm 厚
- 側面・背面：透明ガラス4mm 厚
- サイズ/ W600 × D280 × H450 内寸：W560 × D140 ~ 240 × H410
- 重量/ 12kg ●棚は固定です。底板裏面は傷が付きにくいフェルト仕上げ
- 背面ガラス板仕上げ(※背面からは物の取り出しはできません。)
- ※錠は付いていません。 ●耐荷重/ 5kg/ 段

ご注意ください  
「木製ショーケース」は完成品またはお客様組立て商品です。商品の発送は基本的に軒先渡しとなります。組立・設置までをご希望の場合はご相談ください。

天面、前面、側面のガラスに  
枠を付けないことで  
見やすいデザインになります。



ご希望によりガラス棚を  
つけることも可能です。

和風ショーケース (古美色)  
品番：55420-626L  
サイズ：W1800 x D630 x H1100  
価格：別途御見積  
※ LED 照明付 (30W 蛍光灯相当)

老舗の雰囲気などによく似合う和風のショーケース  
木のぬくもりとガラスの組み合わせが食材をより  
高級に美味しそうに見せてくれます。



サンプルケース (古代色)  
品番：55405-626L  
サイズ：W1200 x D600 x H950  
価格：¥260,000 + 税



溜塗サンプルケース  
品番：55402-626L  
サイズ：W935 x D470 x H1200  
※ LED 照明付 (30W 蛍光灯相当)  
価格：¥245,000 + 税



白木サンプルケース  
品番：55401-626L  
サイズ：W935 x D470 x H1200  
※ LED 照明付 (30W 蛍光灯相当)  
価格：¥235,000 + 税



## 別注ショーケース施工事例



腰板の色はグレーまたはブラックをご指定ください。  
ガラス引戸にはプッシュ錠がセットされています。

# ゼガロケース

## 横型ケース Zタイプ



SL: シルバー

BK: ブラック

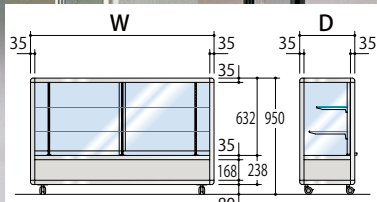

## 横型ケース Gタイプ



前面上部フレームなし

### 横型ケース Zタイプ

間口	奥行	総高	G高	商品番号	SL: シルバー	BK: ブラック
900	450	950	632	ZHA3152	¥276,500 + 税	¥341,900 + 税
1200	棚			ZHA4152	¥323,000 + 税	¥388,600 + 税
1500	240 : 1 段			ZHA5152	¥356,600 + 税	¥421,900 + 税
1800	300 : 1 段			ZHA6152	¥379,800 + 税	¥445,200 + 税
間口	奥行	総高	G高	商品番号	SL: シルバー	BK: ブラック
900	600	950	632	ZHA3202	¥299,700 + 税	¥365,200 + 税
1200	棚			ZHA4202	¥347,800 + 税	¥413,200 + 税
1500	300 : 1 段			ZHA5202	¥387,000 + 税	¥452,600 + 税
1800	350 : 1 段			ZHA6202	¥410,200 + 税	¥475,800 + 税

### 横型ケース Gタイプ

間口	奥行	総高	G高	商品番号	SL: シルバー	BK: ブラック
900	450	950	632	GHA3152	¥289,600 + 税	¥355,000 + 税
1200	棚			GHA4152	¥336,200 + 税	¥401,500 + 税
1500	240 : 1 段			GHA5152	¥369,500 + 税	¥435,100 + 税
1800	300 : 1 段			GHA6152	¥392,900 + 税	¥458,300 + 税
間口	奥行	総高	G高	商品番号	SL: シルバー	BK: ブラック
900	600	950	632	GHA3202	¥312,900 + 税	¥378,300 + 税
1200	棚			GHA4202	¥360,800 + 税	¥426,400 + 税
1500	300 : 1 段			GHA5202	¥400,100 + 税	¥465,600 + 税
1800	350 : 1 段			GHA6202	¥423,400 + 税	¥488,900 + 税

## 横型ケース (腰高) Zタイプ

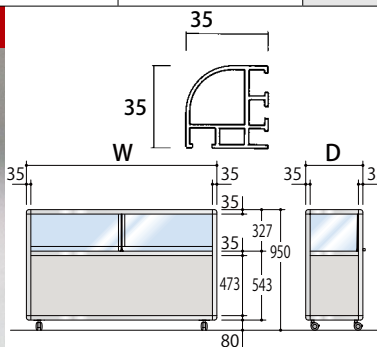
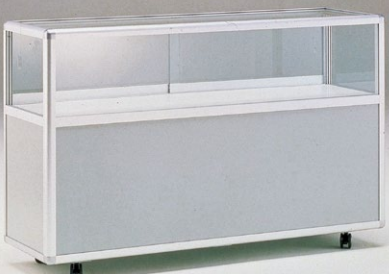

## 横型ケース (腰高) Gタイプ



前面上部フレームなし

### 横型ケース (腰高) Zタイプ

間口	奥行	総高	G高	商品番号	SL: シルバー	BK: ブラック
900	450	950	327	ZHB3151	¥235,700 + 税	¥301,200 + 税
1200				ZHB4151	¥296,800 + 税	¥362,400 + 税
1500				ZHB5151	¥330,400 + 税	¥395,700 + 税
1800				ZHB6151	¥336,200 + 税	¥401,500 + 税
間口	奥行	総高	G高	商品番号	SL: シルバー	BK: ブラック
900	600	950	327	ZHB3201	¥266,400 + 税	¥331,700 + 税
1200				ZHB4201	¥317,200 + 税	¥382,700 + 税
1500				ZHB5201	¥343,400 + 税	¥408,900 + 税
1800				ZHB6201	¥362,400 + 税	¥427,700 + 税

### 横型ケース (腰高) Gタイプ

間口	奥行	総高	G高	商品番号	SL: シルバー	BK: ブラック
900	450	950	327	GHB3151	¥248,900 + 税	¥314,300 + 税
1200				GHB4151	¥310,000 + 税	¥375,400 + 税
1500				GHB5151	¥343,400 + 税	¥408,900 + 税
1800				GHB6151	¥349,200 + 税	¥414,700 + 税
間口	奥行	総高	G高	商品番号	SL: シルバー	BK: ブラック
900	600	950	327	GHB3201	¥279,300 + 税	¥344,900 + 税
1200				GHB4201	¥330,400 + 税	¥395,700 + 税
1500				GHB5201	¥356,600 + 税	¥421,900 + 税
1800				GHB6201	¥375,400 + 税	¥440,900 + 税

※照明はオプションです。

45 ページの「ガラスケース用 LED 照明」をご参照下さい。

腰高タイプの下部はストッカーとなっております。

腰板の色はグレーまたはブラックをご指定ください。  
ガラス引戸にはプッシュ錠がセットされています。  
腰部は便利なストック付き。

# ゼガロケース



ZHA タイプ

ハイケース H1850						
間口	奥行	総高	G 高	商品番号	SL: シルバー	BK: ブラック
900	450	1850	1532	ZHA3155	¥382,700 + 税	¥461,300 + 税
1200	棚			ZHA4155	¥446,800 + 税	¥525,300 + 税
1500	D300			ZHA5155	¥499,100 + 税	¥577,700 + 税
1800	4 段			ZHA6155	¥535,400 + 税	¥614,000 + 税
900	600			ZHA3205	¥414,700 + 税	¥493,300 + 税
1200	棚			ZHA4205	¥480,100 + 税	¥558,600 + 税
1500	D350			ZHA5205	¥539,800 + 税	¥618,400 + 税
1800	4 段			ZHA6205	¥579,100 + 税	¥657,600 + 税
ハイケース H1550						
間口	奥行	総高	G 高	商品番号	SL: シルバー	BK: ブラック
900	450	1550	1232	ZHA3154	¥346,300 + 税	¥424,900 + 税
1200	棚			ZHA4154	¥400,100 + 税	¥478,800 + 税
1500	D300			ZHA5154	¥449,600 + 税	¥528,200 + 税
1800	3 段			ZHA6154	¥480,100 + 税	¥558,600 + 税
900	600			ZHA3204	¥375,400 + 税	¥453,900 + 税
1200	棚			ZHA4204	¥433,600 + 税	¥512,100 + 税
1500	D350			ZHA5204	¥487,500 + 税	¥566,000 + 税
1800	3 段			ZHA6204	¥519,500 + 税	¥598,000 + 税
ハイケース H1250						
間口	奥行	総高	G 高	商品番号	SL: シルバー	BK: ブラック
900	450	1250	932	ZHA3153	¥310,000 + 税	¥388,600 + 税
1200	棚			ZHA4153	¥356,600 + 税	¥435,100 + 税
1500	D300			ZHA5153	¥400,100 + 税	¥478,800 + 税
1800	2 段			ZHA6153	¥427,700 + 税	¥508,800 + 税
900	600			ZHA3203	¥333,200 + 税	¥411,800 + 税
1200	棚			ZHA4203	¥384,100 + 税	¥462,700 + 税
1500	D350			ZHA5203	¥433,600 + 税	¥512,100 + 税
1800	2 段			ZHA6203	¥462,700 + 税	¥541,200 + 税



ZHB タイプ

ハイケース (腰高) H1850						
間口	奥行	総高	G 高	商品番号	SL: シルバー	BK: ブラック
900	450	1850	1227	ZHB3154	¥353,600 + 税	¥432,100 + 税
1200	棚			ZHB4154	¥436,500 + 税	¥515,100 + 税
1500	D300			ZHB5154	¥494,700 + 税	¥573,300 + 税
1800	3 段			ZHB6154	¥513,600 + 税	¥592,200 + 税
900	600			ZHB3204	¥394,400 + 税	¥472,900 + 税
1200	棚			ZHB4204	¥468,400 + 税	¥547,100 + 税
1500	D350			ZHB5204	¥519,500 + 税	¥598,000 + 税
1800	3 段			ZHB6204	¥554,300 + 税	¥632,900 + 税
ハイケース (腰高) H1550						
間口	奥行	総高	G 高	商品番号	SL: シルバー	BK: ブラック
900	450	1550	927	ZHB3153	¥315,700 + 税	¥394,400 + 税
1200	棚			ZHB4153	¥392,900 + 税	¥471,400 + 税
1500	D300			ZHB5153	¥445,200 + 税	¥523,800 + 税
1800	2 段			ZHB6153	¥459,700 + 税	¥538,300 + 税
900	600			ZHB3203	¥353,600 + 税	¥432,100 + 税
1200	棚			ZHB4203	¥419,000 + 税	¥497,600 + 税
1500	D350			ZHB5203	¥467,100 + 税	¥545,600 + 税
1800	2 段			ZHB6203	¥494,700 + 税	¥573,300 + 税
ハイケース (腰高) H1250						
間口	奥行	総高	G 高	商品番号	SL: シルバー	BK: ブラック
900	450	1250	627	ZHB3152	¥278,000 + 税	¥356,600 + 税
1200	棚			ZHB4152	¥347,800 + 税	¥426,400 + 税
1500	D300			ZHB5152	¥395,700 + 税	¥474,300 + 税
1800	1 段			ZHB6152	¥405,900 + 税	¥484,600 + 税
900	600			ZHB3202	¥312,900 + 税	¥391,400 + 税
1200	棚			ZHB4202	¥372,500 + 税	¥451,000 + 税
1500	D350			ZHB5202	¥413,200 + 税	¥491,700 + 税
1800	1 段			ZHB6202	¥436,500 + 税	¥515,100 + 税

※照明はオプションです。

45 ページの「ガラスケース用 LED 照明」をご参照下さい。

# ゼガロケース



MHA タイプ

ガラス引戸にはプッシュ錠がセットされています。  
腰部は便利なストック付き。

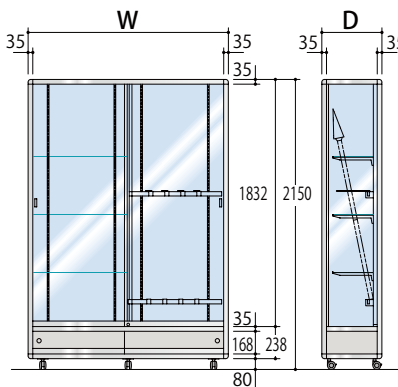

優勝旗ケース（片側 3 段・旗取付金具付）					
間口	奥行	総高	G 高	商品番号	SL: シルバー
1500	450	2150	1832	MHA5156	¥661,200 + 税
1800	450			MHA6156	¥696,300 + 税
1500	600	2150	1832	MHA5206	¥694,800 + 税
1800	600			MHA6206	¥744,000 + 税



ZPB タイプ

ポールケース（腰高）					
間口	奥行	総高	G 高	商品番号	SL: シルバー
600	600 棚 3 段	2150	1527	ZPB20	¥830,600 + 税

※ストック付き（開き戸） 棚寸法：525x525  
ガラス開き戸：シリンダーガラス錠付



ZKB1 タイプ

角ケース（腰高）					
間口	奥行	総高	G 高	商品番号	SL: シルバー
600	600	950	327	ZKB1	¥465,600 + 税

※ストック付き（開き戸）  
ガラス開き戸：シリンダーガラス錠付

MHA、ZPB、ZKB タイプのフレームカラーはシルバーのみです。  
腰板の色はグレーまたはブラックをご指示ください。

※照明はオプションです。

45 ページの「ガラスケース用 LED 照明」をご参照下さい。

## ゼガロ用転倒防止金具

工事費は含まれておりません

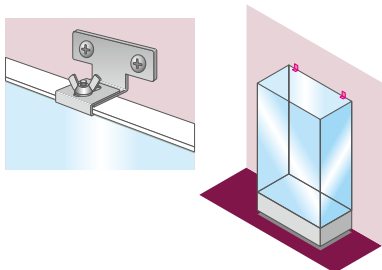

A セット (NP212)
価格
¥10,650 + 税

※ L 型金具で壁面固定  
※ 2 個 1 セット

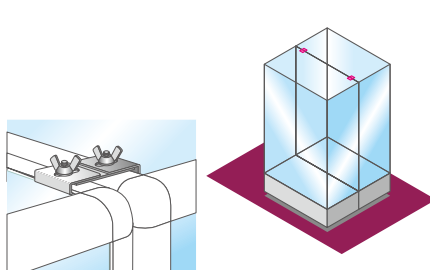

B セット (NP213)
価格
¥13,230 + 税

※ 背中合わせに 2 台を固定  
※ 2 個 1 セット

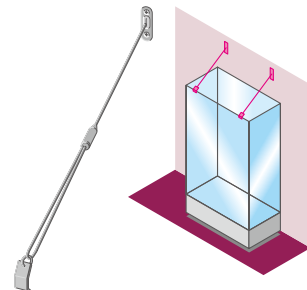

C セット (NP214)
価格
¥18,860 + 税

※ 壁面とケースをワイヤーで固定  
※ 2 個 1 セット  
※ ファイブイース (ハイケース) にも対応

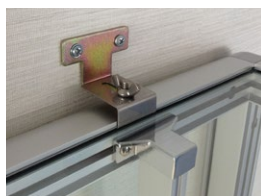

# エクシード



エクシードは  
前フレームがあるタイプ (I型)  
前フレームがないタイプ (II型)  
2種をご用意しております。

※一部商品を除く

横型ケース、ハイケース、ポールケースなどの種類と豊富なフレームカラーでお客様のshopやショールームに合わせたコーディネートが可能です。  
また、特注や短納期対応も実現しました。

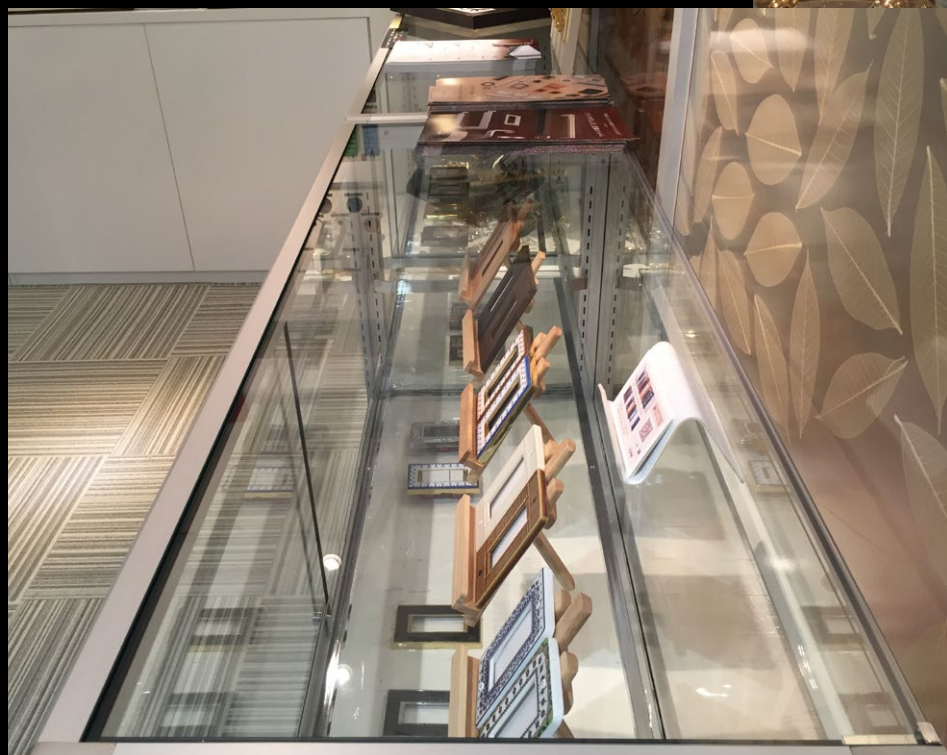

撮影  
スガツネ工業東京ショールーム  
商品：SII1245SL  
2015年9月

横型ケース F 型 (腰部 FIX)

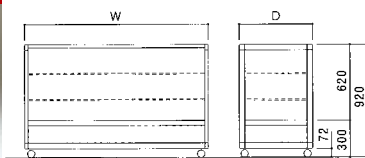

● 棚数/2段

腰板・地板カラー (ブラック/ホワイト) をお選びください。

横型ケース FII 型 (腰部 FIX)



前面上部フレームなし

横型ケース F 型 (腰部 FIX)

間口	奥行	総高	G 高	商品番号	SL: シルバー	GO: ゴールド	BK: ブラック
900	450	920	620	F 945	¥247,000 + 税	¥356,000 + 税	¥286,000 + 税
1200	棚			F1245	¥279,000 + 税	¥396,000 + 税	¥325,000 + 税
1500	D254: 1 段			F1545	¥311,000 + 税	¥446,000 + 税	¥362,000 + 税
1800	D305: 1 段			F1845	¥336,000 + 税	¥482,000 + 税	¥391,000 + 税
900	600	920	620	F 960	¥263,000 + 税	¥382,000 + 税	¥304,000 + 税
1200	棚			F1260	¥296,000 + 税	¥425,000 + 税	¥344,000 + 税
1500	D305: 1 段			F1560	¥337,000 + 税	¥478,000 + 税	¥390,000 + 税
1800	D356: 1 段			F1860	¥360,000 + 税	¥517,000 + 税	¥419,000 + 税

横型ケース FII 型 (腰部 FIX)

間口	奥行	総高	G 高	商品番号	SL: シルバー	GO: ゴールド	BK: ブラック
900	450	920	620	FII 945	¥248,000 + 税	¥359,000 + 税	¥290,000 + 税
1200	棚			FII1245	¥285,000 + 税	¥405,000 + 税	¥328,000 + 税
1500	D254: 1 段			FII1545	¥319,000 + 税	¥457,000 + 税	¥368,000 + 税
1800	D305: 1 段			FII1845	¥349,000 + 税	¥500,000 + 税	¥403,000 + 税
900	600	920	620	FII 960	¥267,000 + 税	¥386,000 + 税	¥309,000 + 税
1200	棚			FII1260	¥302,000 + 税	¥431,000 + 税	¥349,000 + 税
1500	D305: 1 段			FII1560	¥342,000 + 税	¥488,000 + 税	¥396,000 + 税
1800	D356: 1 段			FII1860	¥372,000 + 税	¥529,000 + 税	¥429,000 + 税

フレームカラー



横型ケース S 型 (腰部ストック付)

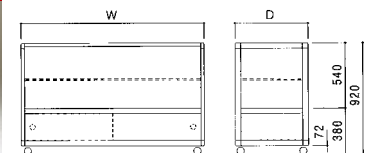

● 腰部引戸 ● 棚数/1段

腰板・地板カラー (ブラック/ホワイト) をお選びください。

横型ケース SII 型 (腰部ストック付)



前面上部フレームなし

横型ケース S 型 (腰部ストック付)

間口	奥行	総高	G 高	商品番号	SL: シルバー	GO: ゴールド	BK: ブラック	
900	450	920	540	S 945	¥257,000 + 税	¥351,000 + 税	¥304,000 + 税	
1200				棚	S1245	¥291,000 + 税	¥395,000 + 税	¥291,000 + 税
1500				D305: 1 段	S1545	¥327,000 + 税	¥441,000 + 税	¥389,000 + 税
1800				D305: 1 段	S1845	¥354,000 + 税	¥480,000 + 税	¥423,000 + 税
900	600	920	540	S 960	¥275,000 + 税	¥374,000 + 税	¥321,000 + 税	
1200				棚	S1260	¥309,000 + 税	¥419,000 + 税	¥366,000 + 税
1500				D305: 1 段	S1560	¥354,000 + 税	¥472,000 + 税	¥417,000 + 税
1800				D356: 1 段	S1860	¥378,000 + 税	¥511,000 + 税	¥451,000 + 税

横型ケース SII 型 (腰部ストック付)

間口	奥行	総高	G 高	商品番号	SL: シルバー	GO: ゴールド	BK: ブラック	
900	450	920	540	SII 945	¥259,000 + 税	¥357,000 + 税	¥308,000 + 税	
1200				棚	SII1245	¥296,000 + 税	¥402,000 + 税	¥351,000 + 税
1500				D305: 1 段	SII1545	¥336,000 + 税	¥451,000 + 税	¥395,000 + 税
1800				D305: 1 段	SII1845	¥362,000 + 税	¥492,000 + 税	¥428,000 + 税
900	600	920	540	SII 960	¥280,000 + 税	¥379,000 + 税	¥325,000 + 税	
1200				棚	SII1260	¥314,000 + 税	¥426,000 + 税	¥373,000 + 税
1500				D305: 1 段	SII1560	¥359,000 + 税	¥482,000 + 税	¥423,000 + 税
1800				D356: 1 段	SII1860	¥385,000 + 税	¥523,000 + 税	¥455,000 + 税

※照明・錠はオプションです。  
44 ページ 45 ページをご参照ください。



横型ケース C 型 (腰高)

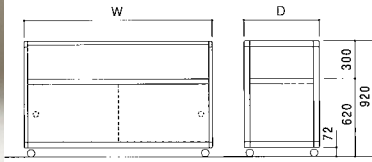

● 腰部引戸

腰板・地板カラー (ブラック / ホワイト) をお選びください。

横型ケース CII 型 (腰高)



前面上部フレームなし

横型ケース C 型 (腰高)

間口	奥行	総高	G 高	商品番号	SL: シルバー	GO: ゴールド	BK: ブラック
900	450	920	300	C 945	¥252,000 + 税	¥331,000 + 税	¥302,000 + 税
1200				C1245	¥287,000 + 税	¥374,000 + 税	¥344,000 + 税
1500				C1545	¥322,000 + 税	¥419,000 + 税	¥386,000 + 税
1800				C1845	¥344,000 + 税	¥460,000 + 税	¥418,000 + 税
900	600	920	300	C 960	¥273,000 + 税	¥351,000 + 税	¥322,000 + 税
1200				C1260	¥308,000 + 税	¥397,000 + 税	¥368,000 + 税
1500				C1560	¥350,000 + 税	¥449,000 + 税	¥417,000 + 税
1800				C1860	¥368,000 + 税	¥488,000 + 税	¥443,000 + 税

横型ケース CII 型 (腰高)

間口	奥行	総高	G 高	商品番号	SL: シルバー	GO: ゴールド	BK: ブラック
900	450	920	300	CII 945	¥253,000 + 税	¥336,000 + 税	¥303,000 + 税
1200				CII1245	¥291,000 + 税	¥380,000 + 税	¥348,000 + 税
1500				CII1545	¥326,000 + 税	¥426,000 + 税	¥388,000 + 税
1800				CII1845	¥350,000 + 税	¥466,000 + 税	¥419,000 + 税
900	600	920	300	CII 960	¥274,000 + 税	¥356,000 + 税	¥325,000 + 税
1200				CII1260	¥309,000 + 税	¥405,000 + 税	¥371,000 + 税
1500				CII1560	¥351,000 + 税	¥457,000 + 税	¥418,000 + 税
1800				CII1860	¥374,000 + 税	¥493,000 + 税	¥447,000 + 税

横型ケース N 型 (腰なし)

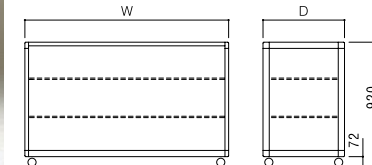

● 棚数 / 2 段

W1500 以上キャスター 6 個使用

横型ケース NII 型 (腰なし)



前面上部フレームなし

横型ケース N 型 (腰なし)

間口	奥行	総高	商品番号	SL: シルバー	GO: ゴールド	BK: ブラック
900	450	920	N 945	¥225,000 + 税	¥327,000 + 税	¥257,000 + 税
1200			N1245	¥252,000 + 税	¥365,000 + 税	¥293,000 + 税
1500			N1545	¥293,000 + 税	¥417,000 + 税	¥334,000 + 税
1800			N1845	¥313,000 + 税	¥452,000 + 税	¥362,000 + 税
900	600		N 960	¥240,000 + 税	¥350,000 + 税	¥275,000 + 税
1200			N1260	¥270,000 + 税	¥390,000 + 税	¥311,000 + 税
1500			N1560	¥314,000 + 税	¥448,000 + 税	¥360,000 + 税
1800			N1860	¥339,000 + 税	¥483,000 + 税	¥389,000 + 税

横型ケース NII 型 (腰なし)

間口	奥行	総高	商品番号	SL: シルバー	GO: ゴールド	BK: ブラック
900	450	920	NII 945	¥228,000 + 税	¥337,000 + 税	¥265,000 + 税
1200			NII1245	¥259,000 + 税	¥379,000 + 税	¥303,000 + 税
1500			NII1545	¥304,000 + 税	¥435,000 + 税	¥349,000 + 税
1800			NII1845	¥327,000 + 税	¥472,000 + 税	¥379,000 + 税
900	600		NII 960	¥245,000 + 税	¥360,000 + 税	¥285,000 + 税
1200			NII1260	¥275,000 + 税	¥405,000 + 税	¥320,000 + 税
1500			NII1560	¥326,000 + 税	¥466,000 + 税	¥373,000 + 税
1800			NII1860	¥350,000 + 税	¥505,000 + 税	¥405,000 + 税

※照明・錠はオプションです。  
44 ページ 45 ページをご参照ください。

売り場の美しさ・機能性はコーナーの使い方で決まります。  
お客様の視線がスムーズに流れ、商品を効率よくアピールできます。

# エクシード



FK タイプ



SK タイプ



CK タイプ



FK II タイプ



SK II タイプ



CK II タイプ

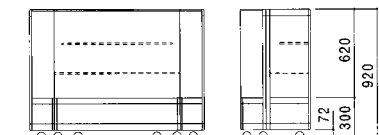

● 棚数/2段

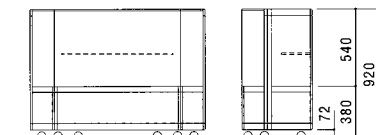

● 棚数/1段

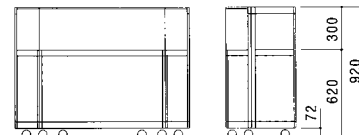

## 寸法図

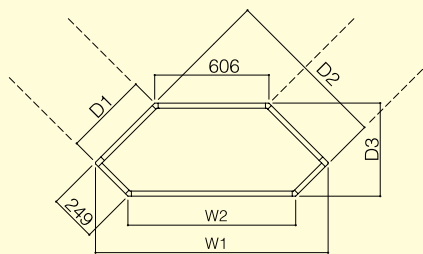

	W1	W2	D1	D2	D3
D 450 用	1234	890	450	878.5	494
D 600 用	1446	1102	600	1028.5	600

## コーナーケース FK

商品番号	寸法	SL: シルバー			GO: ゴールド			BK: ブラック		
		商品番号	寸法	価格	商品番号	寸法	価格	商品番号	寸法	価格
FK-45	450 用	FK-45	450 用	¥413,000 + 税	FK-45	450 用	¥512,000 + 税	FK-45	450 用	¥477,000 + 税
FK-60	600 用	FK-60	600 用	¥458,000 + 税	FK-60	600 用	¥558,000 + 税	FK-60	600 用	¥524,000 + 税
FKII-45	450 用	FKII-45	450 用	¥437,000 + 税	FKII-45	450 用	¥523,000 + 税	FKII-45	450 用	¥482,000 + 税
FKII-60	600 用	FKII-60	600 用	¥494,000 + 税	FKII-60	600 用	¥570,000 + 税	FKII-60	600 用	¥539,000 + 税

## コーナーケース SK

商品番号	寸法	SL: シルバー			GO: ゴールド			BK: ブラック		
		商品番号	寸法	価格	商品番号	寸法	価格	商品番号	寸法	価格
SK-45	450 用	SK-45	450 用	¥405,000 + 税	SK-45	450 用	¥503,000 + 税	SK-45	450 用	¥466,000 + 税
SK-60	600 用	SK-60	600 用	¥449,000 + 税	SK-60	600 用	¥551,000 + 税	SK-60	600 用	¥516,000 + 税
SKII-45	450 用	SKII-45	450 用	¥423,000 + 税	SKII-45	450 用	¥512,000 + 税	SKII-45	450 用	¥474,000 + 税
SKII-60	600 用	SKII-60	600 用	¥472,000 + 税	SKII-60	600 用	¥561,000 + 税	SKII-60	600 用	¥529,000 + 税

## コーナーケース CK

商品番号	寸法	SL: シルバー			GO: ゴールド			BK: ブラック		
		商品番号	寸法	価格	商品番号	寸法	価格	商品番号	寸法	価格
CK-45	450 用	CK-45	450 用	¥412,000 + 税	CK-45	450 用	¥504,000 + 税	CK-45	450 用	¥470,000 + 税
CK-60	600 用	CK-60	600 用	¥452,000 + 税	CK-60	600 用	¥555,000 + 税	CK-60	600 用	¥518,000 + 税
CKII-45	450 用	CKII-45	450 用	¥431,000 + 税	CKII-45	450 用	¥512,000 + 税	CKII-45	450 用	¥480,000 + 税
CKII-60	600 用	CKII-60	600 用	¥480,000 + 税	CKII-60	600 用	¥563,000 + 税	CKII-60	600 用	¥535,000 + 税



NK タイプ

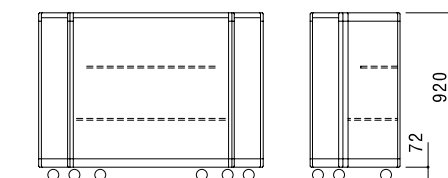

## コーナーケース NK

商品番号	寸法	SL: シルバー			GO: ゴールド			BK: ブラック		
		商品番号	寸法	価格	商品番号	寸法	価格	商品番号	寸法	価格
NK-45	450 用	NK-45	450 用	¥367,000 + 税	NK-45	450 用	¥459,000 + 税	NK-45	450 用	¥413,000 + 税
NK-60	600 用	NK-60	600 用	¥402,000 + 税	NK-60	600 用	¥493,000 + 税	NK-60	600 用	¥452,000 + 税

すべてのコーナーケースには腰部ストッカーはついておりません。

スペースを有効に使い、商品ボリュームを見せるハイケース。壁面周りに最適です。

ハイケース S 型 (腰部ストッカー)

ハイケース SL 型 (腰部ストッカー)

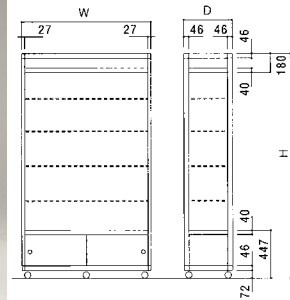
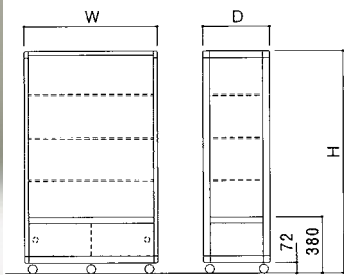

エクスシード

ハイケース S 型 (腰部ストッカー)

間口	奥行	総高	G 高	商品番号	SL: シルバー	GO: ゴールド	BK: ブラック
900	450 棚 3 段 D305	1200	820	S9452	¥309,000 + 税	¥442,000 + 税	¥371,000 + 税
1200				S12452	¥349,000 + 税	¥503,000 + 税	¥420,000 + 税
1500				S15452	¥403,000 + 税	¥579,000 + 税	¥487,000 + 税
1800				S18452	¥436,000 + 税	¥627,000 + 税	¥529,000 + 税
900	600 棚 3 段 D356			S9602	¥328,000 + 税	¥475,000 + 税	¥396,000 + 税
1200				S12602	¥372,000 + 税	¥539,000 + 税	¥448,000 + 税
1500				S15602	¥436,000 + 税	¥624,000 + 税	¥518,000 + 税
1800				S18602	¥469,000 + 税	¥676,000 + 税	¥562,000 + 税
900	450 棚 3 段 D:305	1500	1120	S9455	¥333,000 + 税	¥475,000 + 税	¥405,000 + 税
1200				S12455	¥383,000 + 税	¥547,000 + 税	¥458,000 + 税
1500				S15455	¥432,000 + 税	¥615,000 + 税	¥521,000 + 税
1800				S18455	¥480,000 + 税	¥679,000 + 税	¥578,000 + 税
900	600 棚 3 段 D:356			S9605	¥356,000 + 税	¥512,000 + 税	¥425,000 + 税
1200				S12605	¥405,000 + 税	¥586,000 + 税	¥487,000 + 税
1500				S15605	¥465,000 + 税	¥656,000 + 税	¥557,000 + 税
1800				S18605	¥512,000 + 税	¥728,000 + 税	¥610,000 + 税
900	450 棚 4 段 D:305	1800	1420	S9458	¥362,000 + 税	¥535,000 + 税	¥443,000 + 税
1200				S12458	¥419,000 + 税	¥615,000 + 税	¥509,000 + 税
1500				S15458	¥489,000 + 税	¥711,000 + 税	¥592,000 + 税
1800				S18458	¥535,000 + 税	¥779,000 + 税	¥643,000 + 税
900	600 棚 4 段 D:356			S9608	¥386,000 + 税	¥574,000 + 税	¥466,000 + 税
1200				S12608	¥446,000 + 税	¥654,000 + 税	¥534,000 + 税
1500				S15608	¥527,000 + 税	¥762,000 + 税	¥627,000 + 税
1800				S18608	¥573,000 + 税	¥832,000 + 税	¥679,000 + 税
900	450 棚 5 段 D:305	2100	1720	S9451	¥403,000 + 税	¥604,000 + 税	¥494,000 + 税
1200				S12451	¥480,000 + 税	¥707,000 + 税	¥581,000 + 税
1500				S15451	¥539,000 + 税	¥803,000 + 税	¥659,000 + 税
1800				S18451	¥601,000 + 税	¥874,000 + 税	¥722,000 + 税
900	600 棚 5 段 D:356			S9601	¥426,000 + 税	¥650,000 + 税	¥521,000 + 税
1200				S12601	¥504,000 + 税	¥754,000 + 税	¥609,000 + 税
1500				S15601	¥585,000 + 税	¥861,000 + 税	¥699,000 + 税
1800				S18601	¥643,000 + 税	¥937,000 + 税	¥792,000 + 税

ハイケース SL 型 (腰部ストッカー)

間口	奥行	総高	G 高	商品番号	SL: シルバー	GO: ゴールド	BK: ブラック
900	450 棚 3 段 D:305	1800	1173	SL9458	¥460,000 + 税	¥638,000 + 税	¥555,000 + 税
1200				SL12458	¥529,000 + 税	¥731,000 + 税	¥647,000 + 税
1500				SL15458	¥604,000 + 税	¥846,000 + 税	¥746,000 + 税
1800				SL18458	¥656,000 + 税	¥937,000 + 税	¥823,000 + 税
900	600 棚 3 段 D:356			SL9608	¥497,000 + 税	¥684,000 + 税	¥589,000 + 税
1200				SL12608	¥561,000 + 税	¥777,000 + 税	¥684,000 + 税
1500				SL15608	¥661,000 + 税	¥911,000 + 税	¥794,000 + 税
1800				SL18608	¥711,000 + 税	¥1,003,000 + 税	¥872,000 + 税
900	450 棚 4 段 D:305	2100	1473	SL9451	¥492,000 + 税	¥700,000 + 税	¥593,000 + 税
1200				SL12451	¥567,000 + 税	¥794,000 + 税	¥701,000 + 税
1500				SL15451	¥666,000 + 税	¥947,000 + 税	¥831,000 + 税
1800				SL18451	¥705,000 + 税	¥1,026,000 + 税	¥895,000 + 税
900	600 棚 4 段 D:356			SL9601	¥529,000 + 税	¥750,000 + 税	¥635,000 + 税
1200				SL12601	¥603,000 + 税	¥855,000 + 税	¥746,000 + 税
1500				SL15601	¥724,000 + 税	¥1,022,000 + 税	¥889,000 + 税
1800				SL18601	¥768,000 + 税	¥1,102,000 + 税	¥955,000 + 税

※照明・錠はオプションです。  
44 ページ 45 ページをご参照ください。

ハイケースF型 (腰部FIX)

ハイケースFL型 (腰部FIX)

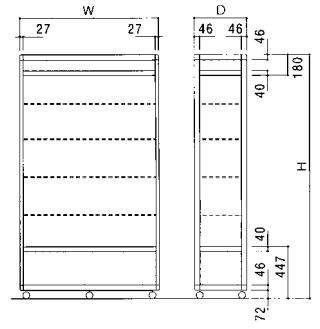
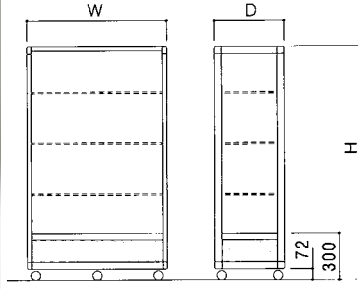

ハイケースF型 (腰部FIX)

間口	奥行	総高	G高	商品番号	SL: シルバー	GO: ゴールド	BK: ブラック
900	450 棚3段 D305	1200	900	F9452	¥285,000 + 税	¥414,000 + 税	¥340,000 + 税
1200				F12452	¥320,000 + 税	¥466,000 + 税	¥383,000 + 税
1500				F15452	¥359,000 + 税	¥526,000 + 税	¥434,000 + 税
1800				F18452	¥389,000 + 税	¥572,000 + 税	¥466,000 + 税
900	600 棚3段 D356			F9602	¥303,000 + 税	¥442,000 + 税	¥360,000 + 税
1200				F12602	¥340,000 + 税	¥501,000 + 税	¥406,000 + 税
1500				F15602	¥389,000 + 税	¥567,000 + 税	¥463,000 + 税
1800				F18602	¥418,000 + 税	¥615,000 + 税	¥498,000 + 税
900	450 棚3段 D:305	1500	1200	F9455	¥308,000 + 税	¥446,000 + 税	¥371,000 + 税
1200				F12455	¥348,000 + 税	¥501,000 + 税	¥419,000 + 税
1500				F15455	¥390,000 + 税	¥562,000 + 税	¥471,000 + 税
1800				F18455	¥432,000 + 税	¥625,000 + 税	¥516,000 + 税
900	600 棚3段 D:356			F9605	¥327,000 + 税	¥477,000 + 税	¥390,000 + 税
1200				F12605	¥367,000 + 税	¥534,000 + 税	¥441,000 + 税
1500				F15605	¥419,000 + 税	¥604,000 + 税	¥497,000 + 税
1800				F18605	¥464,000 + 税	¥666,000 + 税	¥550,000 + 税
900	450 棚4段 D:305	1800	1500	F9458	¥336,000 + 税	¥503,000 + 税	¥408,000 + 税
1200				F12458	¥385,000 + 税	¥567,000 + 税	¥465,000 + 税
1500				F15458	¥451,000 + 税	¥659,000 + 税	¥535,000 + 税
1800				F18458	¥503,000 + 税	¥728,000 + 税	¥596,000 + 税
900	600 棚4段 D:356			F9608	¥359,000 + 税	¥539,000 + 税	¥431,000 + 税
1200				F12608	¥409,000 + 税	¥608,000 + 税	¥492,000 + 税
1500				F15608	¥480,000 + 税	¥708,000 + 税	¥569,000 + 税
1800				F18608	¥523,000 + 税	¥785,000 + 税	¥625,000 + 税
900	450 棚5段 D:305	2100	1800	F9451	¥374,000 + 税	¥570,000 + 税	¥463,000 + 税
1200				F12451	¥441,000 + 税	¥659,000 + 税	¥534,000 + 税
1500				F15451	¥503,000 + 税	¥748,000 + 税	¥609,000 + 税
1800				F18451	¥555,000 + 税	¥826,000 + 税	¥667,000 + 税
900	600 棚5段 D:356			F9601	¥396,000 + 税	¥613,000 + 税	¥487,000 + 税
1200				F12601	¥466,000 + 税	¥705,000 + 税	¥563,000 + 税
1500				F15601	¥539,000 + 税	¥804,000 + 税	¥647,000 + 税
1800				F18601	¥601,000 + 税	¥912,000 + 税	¥745,000 + 税

ハイケースFL型 (腰部FIX)

間口	奥行	総高	G高	商品番号	SL: シルバー	GO: ゴールド	BK: ブラック
900	450 棚3段 D:305	1800	1173	FL9458	¥429,000 + 税	¥609,000 + 税	¥518,000 + 税
1200				FL12458	¥493,000 + 税	¥694,000 + 税	¥612,000 + 税
1500				FL15458	¥573,000 + 税	¥808,000 + 税	¥705,000 + 税
1800				FL18458	¥620,000 + 税	¥894,000 + 税	¥776,000 + 税
900	600 棚3段 D:356			FL9608	¥465,000 + 税	¥649,000 + 税	¥555,000 + 税
1200				FL12608	¥527,000 + 税	¥736,000 + 税	¥648,000 + 税
1500				FL15608	¥627,000 + 税	¥869,000 + 税	¥753,000 + 税
1800				FL18608	¥673,000 + 税	¥955,000 + 税	¥823,000 + 税
900	450 棚4段 D:305	2100	1473	FL9451	¥459,000 + 税	¥665,000 + 税	¥561,000 + 税
1200				FL12451	¥533,000 + 税	¥762,000 + 税	¥665,000 + 税
1500				FL15451	¥632,000 + 税	¥908,000 + 税	¥787,000 + 税
1800				FL18451	¥667,000 + 税	¥984,000 + 税	¥846,000 + 税
900	600 棚4段 D:356			FL9601	¥495,000 + 税	¥716,000 + 税	¥597,000 + 税
1200				FL12601	¥564,000 + 税	¥820,000 + 税	¥708,000 + 税
1500				FL15601	¥690,000 + 税	¥980,000 + 税	¥842,000 + 税
1800				FL18601	¥725,000 + 税	¥1,055,000 + 税	¥906,000 + 税

※照明・錠はオプションです。  
44ページ 45ページをご参照ください。

タワーケース

サイズ  
W600 x D600 x H1800

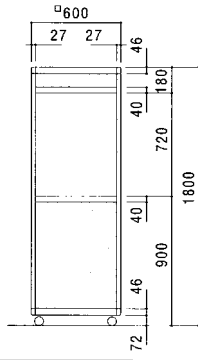

SL: シルバー	GO: ゴールド	BK: ブラック
¥434,000 + 税	¥526,000 + 税	¥475,000 + 税

商品番号	GO: ゴールド	BK: ブラック
T6608	¥526,000 + 税	¥475,000 + 税

※錠は付属しています。  
ガラス引戸仕様

タワーケース用 LED ダウンライト

商品番号	価格
D -EX13-176M	¥33,000 + 税

角型ケース

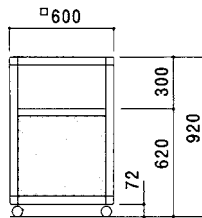

※錠はオプションです。  
ガラス引戸仕様

仕様	商品番号	SL: シルバー	GO: ゴールド	BK: ブラック
腰部 FIX	CF660	¥227,000 + 税	¥296,000 + 税	¥267,000 + 税
腰部ストック	CS660	¥245,000 + 税	¥327,000 + 税	¥291,000 + 税



設置まで  
おまかせください!

タワーケース T6608BK+ ダウンライト導入事例



導入事例  
原宿 shop  
商品：ハイケース S9458SL  
2015年9月



## スリムなフレームと光で美しく魅せる ルミグラス

洗練さを追求し、スリム化したフレームデザイン。  
フレーム内に埋め込まれた専用LEDが商品の美しさを引き出します。  
陳列商品に合わせたサイズ、形状、機能の組み合わせで  
さらに魅力的な店舗空間の演出を実現します。

*Lumiglass*<sup>®</sup>  
ルミグラス

## Stylish

### わずか16mm幅のスタイリッシュなフレーム

フレーム正面の細さに拘った断面設計により、陳列物の視認性を向上させました。

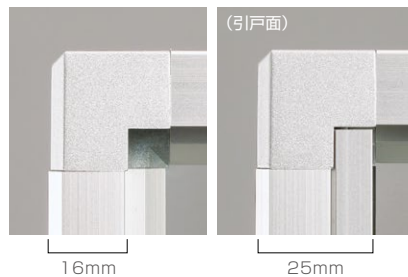

## Safety

### 棚板の安全性を向上

ブラケットは脱落防止機構付。さらに、棚板ガラスが滑り落ちにくいガラスビートを採用。

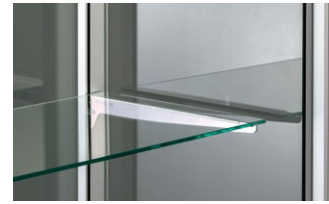

ルミグラス

## Appeal

### 商品訴求力を高めるフレーム仕様

前面上部の視認性をさらに高めた「ノンフレーム仕様」、スリムで省スペースな「角ケース」もラインナップしました。



ノンフレーム仕様



角ケース

### フレームカラーバリエーション

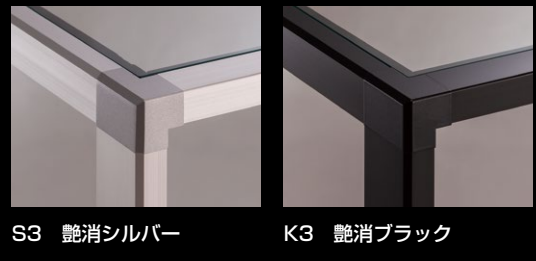

S3 艶消シルバー

K3 艶消ブラック

## Variety

### 陳列商品に合わせて選べる開口部

作業スペースを取らない「引戸」、商品を取り出しやすい「引出し」、大開口の「開き戸」の3タイプから選べます。



引戸



引出し



開き戸

## Economy

### LED照明だから、省エネ&長寿命を実現

専用の埋込型LED照明を設定(オプション品)。照明器具を目立たせることなく、フレームから商品を照射することができます。



## Beauty

### 車輪を内側に納め、足元までスマートに

スチール下台は、キャスターが直に見えないよう内側に納めた構造にしています。キャスターのロックは、前面板を外してロック操作できます。



## Security

### 引戸の静音性と防犯性を向上

引戸の上部にスペーサーを設定したことでアルミフレームとの擦り音を低減。施錠時には引戸が取り外されにくくなり防犯性が向上します。



引戸スペーサー

# ルミガラス



※後引戸仕様



K3 艶消ブラック

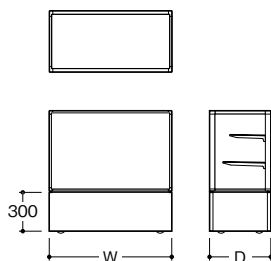

プッシュ錠

※ガラス引戸プッシュ錠付  
下台の色はブラックのみです。

S3 艶消シルバー

平ケース引戸 (下台: H300 フィックスタイプ)						
間口	奥行	総高	棚段数	商品番号	S3: 艶消シルバー	K3: 艶消ブラック
900	450	900	D250 : 1 段 D300 : 1 段	LMMF09C09P-S80535	¥204,100 + 税	¥235,100 + 税
1200				LMMF12C09P-S80539	¥229,400 + 税	¥266,100 + 税
1500				LMMF15C09P-S80543	★ ¥255,800 + 税	★ ¥296,100 + 税
1800				LMMF18C09P-S80547	¥275,400 + 税	¥320,100 + 税
900	600		D300 : 1 段 D350 : 1 段	LMMF09E09P-S80551	★ ¥216,600 + 税	★ ¥250,100 + 税
1200				LMMF12E09P-S80555	★ ¥243,100 + 税	★ ¥282,300 + 税
1500				LMMF15E09P-S80559	¥276,500 + 税	¥319,000 + 税
1800				LMMF18E09P-S80563	¥294,800 + 税	¥342,000 + 税

※標準仕様は後引戸です。前引戸仕様にする場合、「支え棒」が別途必要です。但し、W900を除きます。  
 ※棚柱の数はW900が2本、W1200・W1500・W1800が3本です。  
 ※下台の色はブラック(AK)のみです。  
 ※プッシュ錠付き  
 ★受注生産品

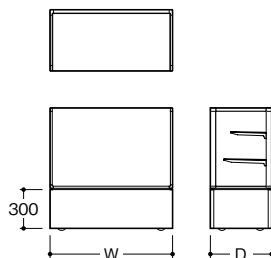

S3 艶消シルバー

平ケース後引戸 前上ガラス突合せ (下台: H300 フィックスタイプ)						
間口	奥行	総高	棚段数	商品番号	S3: 艶消シルバー	K3: 艶消ブラック
900	450	900	D250 : 1 段 D300 : 1 段	LMMF09C09P-N-S80772	★ ¥197,800 + 税	★ ¥231,000 + 税
1200				LMMF12C09P-N-S80776	★ ¥226,500 + 税	★ ¥262,200 + 税
1500				LMMF15C09P-N-S80780	★ ¥254,000 + 税	★ ¥294,400 + 税
1800				LMMF18C09P-N-S80784	★ ¥278,200 + 税	★ ¥321,900 + 税
900	600		D300 : 1 段 D350 : 1 段	LMMF09E09P-N-S80788	★ ¥212,700 + 税	★ ¥246,100 + 税
1200				LMMF12E09P-N-S80792	★ ¥240,300 + 税	★ ¥278,200 + 税
1500				LMMF15E09P-N-S80796	★ ¥272,500 + 税	★ ¥316,200 + 税
1800				LMMF18E09P-N-S80801	★ ¥296,700 + 税	★ ¥342,700 + 税

※前引戸仕様にはできません。  
 ※棚柱の数はW900が2本、W1200・W1500・W1800が3本です。  
 ※下台の色はブラック(AK)のみです。  
 ※天板ガラス固定金具は使用できません。  
 ※プッシュ錠付き  
 ★受注生産品



※前開き戸仕様

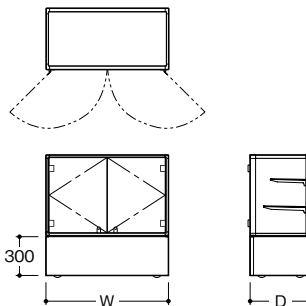

開き戸

S3 艶消シルバー

平ケース開き戸 (下台: H300 フィックスタイプ)						
間口	奥行	総高	棚段数	商品番号	S3: 艶消シルバー	K3: 艶消ブラック
900	450	900	D250 : 1 段 D300 : 1 段	LMMF09C09W-S80803	★ ¥332,600 + 税	★ ¥334,700 + 税
900	600		D300 : 1 段 D350 : 1 段	LMMF09E09W-S80805	★ ¥344,500 + 税	★ ¥345,900 + 税

※後開き戸仕様に組み替え可能です。  
 ※棚柱の数は、2本です。  
 ※下台の色はブラック(AK)のみです。  
 ※カムロックあり  
 ★受注生産品





S3 艶消シルバー



K3 艶消ブラック

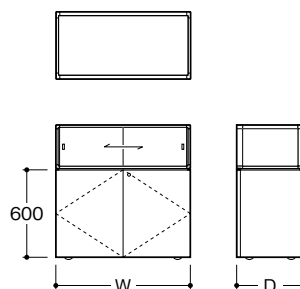

ローケース引戸 (下台: H600 鍵付開き戸タイプ)						
間口	奥行	総高	棚段数	商品番号	S3: 艶消シルバー	K3: 艶消ブラック
900	450	900	-	LMLS09C09P-S80503	★ ¥219,600 + 税	★ ¥260,700 + 税
1200				LMLS12C09P-S80507	★ ¥248,600 + 税	★ ¥297,000 + 税
1500				LMLS15C09P-S80511	★ ¥278,900 + 税	★ ¥332,100 + 税
1800				LMLS18C09P-S80515	★ ¥297,000 + 税	★ ¥358,800 + 税
900	600		-	LMLS09E09P-S80519	★ ¥248,400 + 税	★ ¥292,900 + 税
1200				LMLS12E09P-S80523	★ ¥278,900 + 税	★ ¥333,600 + 税
1500				LMLS15E09P-S80527	★ ¥317,000 + 税	★ ¥375,500 + 税
1800				LMLS18E09P-S80531	★ ¥333,600 + 税	★ ¥399,700 + 税

※W1200・W1500・W1800は「支え棒」付きです。  
 ※下台の色はブラック (AK) のみです。  
 ※下台は、棚板1段付き。  
 ※プッシュ錠付き  
 ★受注生産品



S3 艶消シルバー

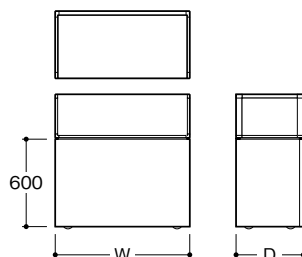

ローケース後引戸 前上ガラス突合せ (下台: H600 鍵付開き戸タイプ)						
間口	奥行	総高	棚段数	商品番号	S3: 艶消シルバー	K3: 艶消ブラック
900	450	900	-	LMLS09C09P-N-S80724	★ ¥202,400 + 税	★ ¥241,500 + 税
1200				LMLS12C09P-N-S80728	★ ¥232,300 + 税	★ ¥277,000 + 税
1500				LMLS15C09P-N-S80732	★ ¥259,900 + 税	★ ¥309,300 + 税
1800				LMLS18C09P-N-S80736	★ ¥279,300 + 税	★ ¥334,600 + 税
900	600		-	LMLS09E09P-N-S80740	★ ¥218,500 + 税	★ ¥258,700 + 税
1200				LMLS12E09P-N-S80744	★ ¥246,100 + 税	★ ¥295,500 + 税
1500				LMLS15E09P-N-S80748	★ ¥280,500 + 税	★ ¥333,500 + 税
1800				LMLS18E09P-N-S80752	★ ¥298,900 + 税	★ ¥356,400 + 税

※W1200・W1500・W1800は「支え棒」付きです。  
 ※下台の色はブラック (AK) のみです。  
 ※下台は、棚板1段付き。  
 ※天板ガラス固定金具は使用できません。  
 ※プッシュ錠付き  
 ★受注生産品

# ルミガラス



S3 艶消シルバー

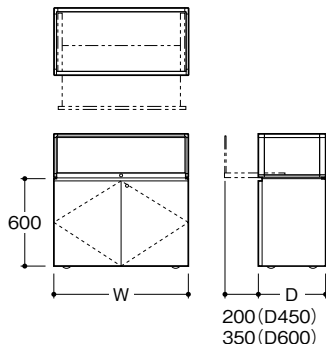

引出し

## ローケース引出し (下台: H600 鍵付開き戸タイプ)

間口	奥行	総高	棚段数	商品番号	S3: 艶消シルバー	K3: 艶消ブラック
900	450	900	-	LMLS09C09D-S80754	★ ¥316,600 + 税	★ ¥317,600 + 税
1200				LMLS12C09D-S80756	★ ¥457,400 + 税	★ ¥457,600 + 税
900	600		-	LMLS09E09D-S80758	★ ¥348,900 + 税	★ ¥349,400 + 税
1200				LMLS12E09D-S80760	★ ¥494,900 + 税	★ ¥495,500 + 税

※W1200は「支え棒」付きです。 ※W1200は引出しが2個口になります。

※下台の色はブラック(AK)のみです。

※下台は、棚板1段付き。

※カムロックあり

★受注生産品



S3 艶消シルバー

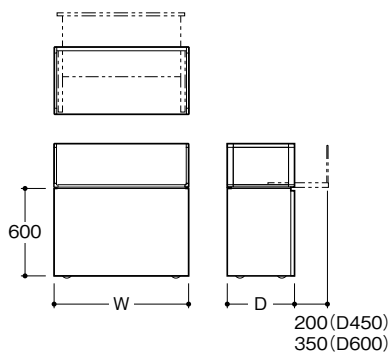

## ローケース後引出し 前上ガラス突合せ (下台: H600 鍵付開き戸タイプ)

間口	奥行	総高	棚段数	商品番号	S3: 艶消シルバー	K3: 艶消ブラック
900	450	900	-	LMLS09C09D-N-S80762	★ ¥354,500 + 税	★ ¥354,600 + 税
1200				LMLS12C09D-N-S80764	★ ¥497,400 + 税	★ ¥498,200 + 税
900	600		-	LMLS09E09D-N-S80766	★ ¥384,800 + 税	★ ¥385,600 + 税
1200				LMLS12E09D-N-S80768	★ ¥538,900 + 税	★ ¥540,700 + 税

※W1200は「支え棒」付きです。 ※W1200は引出しが2個口になります。 ※天板ガラス固定金具は使用できません。

※下台の色はブラック(AK)のみです。

※下台は、棚板1段付き。

※カムロックあり

★受注生産品



S3 艶消シルバー

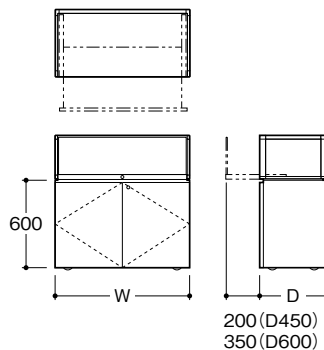

## ローケース前引出し 前上ガラス突合せ (下台: H600 鍵付開き戸タイプ)

間口	奥行	総高	棚段数	商品番号	S3: 艶消シルバー	K3: 艶消ブラック
900	450	900	-	LMLS09C09D-N-S80762	★ ¥354,500 + 税	★ ¥354,600 + 税
900	600		-	LMLS09E09D-N-S80766	★ ¥384,800 + 税	★ ¥385,600 + 税

※天板ガラス固定金具は使用できません。

※下台の色はブラック(AK)のみです。

※下台は、棚板1段付き。

※カムロックあり



※後引戸仕様

S3 艶消シルバー



※後引戸仕様

K3 艶消ブラック

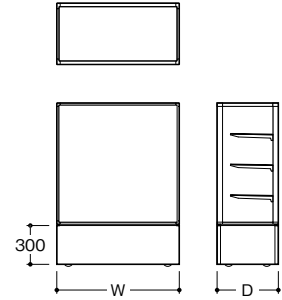

ハイケース (下台: H300 フィックスタイプ)						
間口	奥行	総高	棚段数	商品番号	S3: 艶消シルバー	K3: 艶消ブラック
900	450	1200	D300: 3段	LMHF09C12P-S80567	¥234,000 + 税	★ ¥278,800 + 税
1200				★ ¥262,600 + 税	★ ¥313,200 + 税	
1500				★ ¥293,700 + 税	★ ¥353,600 + 税	
1800				★ ¥317,800 + 税	★ ¥379,900 + 税	
900	450	1500	D300: 3段	LMHF09C15P-S80599	★ ¥252,400 + 税	¥303,000 + 税
1200				★ ¥284,600 + 税	★ ¥342,000 + 税	
1500				★ ¥319,000 + 税	★ ¥383,400 + 税	
1800				★ ¥352,400 + 税	★ ¥419,000 + 税	
900	450	1800	D300: 4段	LMHF09C18P-S80631	¥275,400 + 税	¥332,800 + 税
1200				¥314,400 + 税	¥378,800 + 税	
1500				★ ¥367,300 + 税	★ ¥435,100 + 税	
1800				¥408,700 + 税	¥483,400 + 税	
900	600	1200	D350: 3段	LMHF09E12P-S80583	★ ¥248,900 + 税	★ ¥294,800 + 税
1200				★ ¥278,800 + 税	★ ¥331,600 + 税	
1500				★ ¥317,800 + 税	★ ¥376,600 + 税	
1800				★ ¥340,800 + 税	★ ¥405,200 + 税	
900	600	1500	D350: 3段	LMHF09E15P-S80615	★ ¥268,400 + 税	★ ¥319,000 + 税
1200				★ ¥300,700 + 税	★ ¥359,200 + 税	
1500				★ ¥342,000 + 税	★ ¥404,100 + 税	
1800				★ ¥377,600 + 税	★ ¥446,500 + 税	
900	600	1800	D350: 4段	LMHF09E18P-S80647	★ ¥293,700 + 税	★ ¥351,300 + 税
1200				★ ¥333,900 + 税	★ ¥399,600 + 税	
1500				¥390,300 + 税	¥461,600 + 税	
1800				¥424,800 + 税	¥506,400 + 税	
900	600	2100	D350: 5段	LMHF09E21P-S80679	★ ¥323,700 + 税	★ ¥396,000 + 税
1200				★ ¥379,900 + 税	★ ¥457,000 + 税	
1500				★ ¥437,400 + 税	★ ¥523,600 + 税	
1800				★ ¥486,900 + 税	★ ¥601,900 + 税	

※標準仕様は後引戸です。前引戸仕様にする場合、「支え棒」が別途必要です。但し、W900を除きます。

※棚柱の数はW900が2本、W1200・W1500・W1800が3本です。

※棚板の奥行寸法はD450 (C) が300、D600 (E) が350です。

※下台の色はブラック (AK) のみです。

※高さH=1500以上のショーケースは、転倒防止対策を施してください。

※プッシュ錠付き

★受注生産品



# ルミガラス



S3 艶消シルバー

※前開き戸仕様

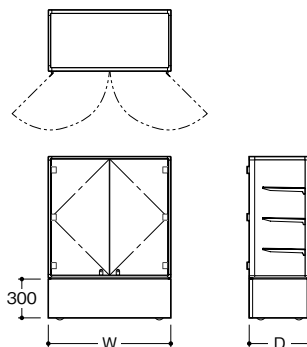

## ハイケース開き戸 (下台 : H300 フィックスタイプ)

間口	奥行	総高	棚段数	商品番号	S3: 艶消シルバー	K3: 艶消ブラック
900	450	1200	D300 : 3 段	LMHF09C12W-S80807	★ ¥356,800 + 税	★ ¥359,100 + 税
		1500	D300 : 3 段	LMHF09C15W-S80809	★ ¥436,000 + 税	★ ¥438,500 + 税
		1800	D300 : 4 段	LMHF09C18W-S80811	★ ¥462,500 + 税	★ ¥465,700 + 税
	600	1200	D350 : 3 段	LMHF09E12W-S80813	★ ¥377,900 + 税	★ ¥380,400 + 税
		1500	D350 : 3 段	LMHF09E15W-S80815	★ ¥458,100 + 税	★ ¥460,900 + 税
		1800	D350 : 4 段	LMHF09E18W-S80817	★ ¥487,100 + 税	★ ¥490,600 + 税

※後開き戸仕様に組み替え可能です。

※棚柱の数は、2本です。

※下台の色はブラック(AK)のみです。

※奥行D=450のとき高さH=1200以上、奥行D=600のとき高さH=1500以上のショーケースは、転倒防止対策を施してください。

※カムロックあり

★受注生産品



S3 艶消シルバー

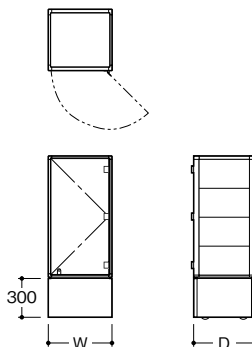

## 角ケース片開き戸 (下台 : H300 フィックスタイプ)

間口	奥行	総高	棚段数	商品番号	S3: 艶消シルバー	K3: 艶消ブラック
450	450	900	D450 : 2 段	LMQF45C09W-S80819	★ ¥270,600 + 税	★ ¥271,500 + 税
		1200	D450 : 3 段	LMQF45C12W-S80821	★ ¥291,100 + 税	★ ¥292,500 + 税
		1500	D450 : 3 段	LMQF45C15W-S80823	★ ¥316,200 + 税	★ ¥317,900 + 税
		1800	D450 : 4 段	LMQF45C18W-S80825	★ ¥348,900 + 税	★ ¥351,300 + 税
600	600	900	D600 : 2 段	LMQF06E09W-S80827	★ ¥302,500 + 税	★ ¥304,400 + 税
		1200	D600 : 3 段	LMQF06E12W-S80829	★ ¥329,400 + 税	★ ¥331,100 + 税
		1500	D600 : 3 段	LMQF06E15W-S80831	★ ¥359,300 + 税	★ ¥361,600 + 税
		1800	D600 : 4 段	LMQF06E18W-S80833	★ ¥395,600 + 税	★ ¥398,600 + 税

※扉は右開きです。

※ダボ柱の数は、4本です。

※下台の色はブラック(AK)のみです。

※奥行D=450のとき高さH=1200以上、奥行D=600のとき高さH=1500以上のショーケースは、転倒防止対策を施してください。

※LM-LED照明セットは使用できません。

※カムロックあり

★受注生産品

# ルミグラスオプションパーツ

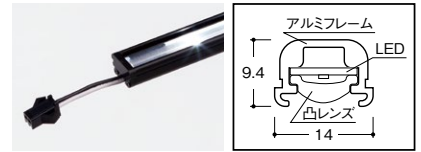

※照射角度は90°です。

# ルミグラス

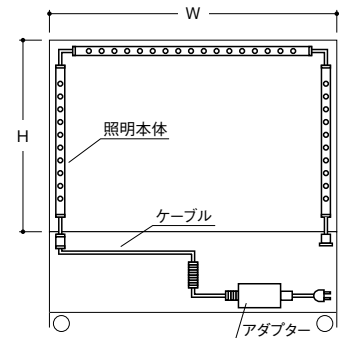
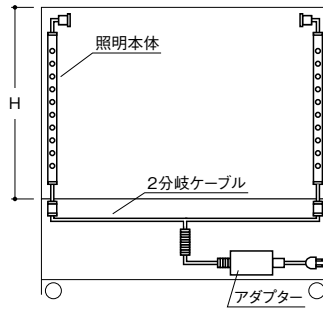
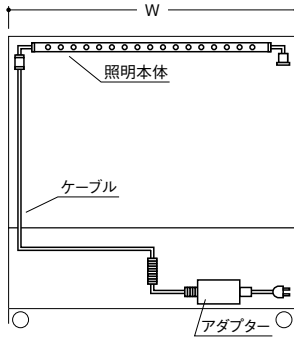

LM-LED 照明セット (横 1 灯)			
W	商品番号	灯数	価格
900	S80692	1	¥34,100 + 税
1200	S80693	2	¥47,900 + 税
1500	S80694	2	¥53,600 + 税
1800	S80695	2	¥58,100 + 税

※照明本体、アダプター、ケーブル入り。  
 ※1200・1500・1800はそれぞれ600・750・900を2連結します。  
 ※ケース高さ900を超えるサイズには使用できません。

LM-LED 照明セット (縦 2 灯)			
H	商品番号	灯数	価格
600	S80696	2	¥49,000 + 税
900	S80697	2	¥59,200 + 税
1200	S80698	4	¥86,800 + 税
1500	S80699	4	¥98,100 + 税
1800	S80700	4	¥107,300 + 税

※照明本体、アダプター、2分岐ケーブル入り。  
 ※1200・1500・1800はそれぞれ600・750・900を2連結します。

LM-LED 照明セット (横 1 灯・縦 2 灯)				
W	H	商品番号	灯数	価格
900	600	S80701	3	¥72,000 + 税
	900	S80702	3	¥82,100 + 税
	1200	S80703	5	¥109,700 + 税
	1500	S80704	5	¥121,000 + 税
	1800	S80705	5	¥130,200 + 税
1200	600	S80706	4	¥85,700 + 税
	900	S80707	4	¥96,000 + 税
	1200	S80708	6	¥123,500 + 税
	1500	S80709	6	¥134,900 + 税
	1800	S80710	6	¥143,900 + 税
1500	600	S80711	4	¥91,300 + 税
	900	S80712	4	¥101,600 + 税
	1200	S80713	6	¥129,200 + 税
	1500	S80714	6	¥140,400 + 税
	1800	S80715	6	¥149,600 + 税
1800	600	S80716	4	¥96,000 + 税
	900	S80717	4	¥106,200 + 税
	1200	S80718	6	¥133,800 + 税
	1500	S80719	6	¥145,000 + 税
	1800	S80720	6	¥154,300 + 税

※照明本体、アダプター、ケーブル入り。  
 ※1200・1500・1800はそれぞれ600・750・900を2連結します。

## LM-LED照明本体 仕様表

サイズ	600	750	900
定格電流[A]	0.22A	0.28A	0.33A
消費電力[W]	5W	7W	8W

※LED素子メーカーの各種データにより、約40,000時間で初期光量の70%に達すると推定されています。  
 これはあくまで常温(25℃)で使用した際の推定値であり、LED寿命を保証するものではありません。

色	昼白色
色温度[K] 参考値	4,700-5,300K
照度[lx] 参考値	1,600lx
平均演色[Ra] 参考値	85

※色温度・照度は、蛍光灯などの一般光源と比較してバラツキが大きいのが実情です。そのため、製品の製造時期などにより色温度・照度が異なる場合がありますのでご了承ください。  
 ※照度は、30cm直下での当社基準での測定値です。

※LM-LED照明は、ルミグラスに取り付ける事で電気用品安全法の対象製品となります。  
 後付の施工は対応できませんので、ご使用の場合はケース本体と一緒にご注文ください。

## LM-LED照明構成

### ■照明本体(実寸)

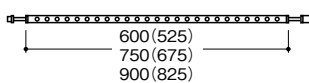

### ■ケーブル

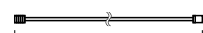

### ■2分岐ケーブル

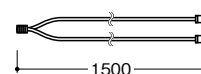

### ■アダプター

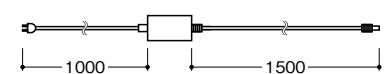

# ルミガラス

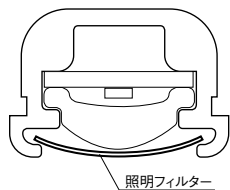
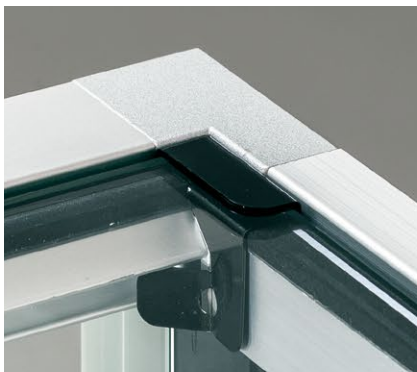

## 照明フィルター

L	商品番号	価格
900	080293	¥2,670 + 税

※LED照明本体の長さに合わせてカットして使用します。  
※光源のまぶしさ(グレア)を軽減することができます。

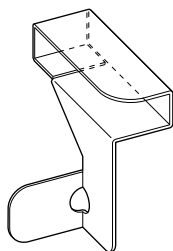

## 天板ガラス固定金具セット

商品番号	価格
080265	¥2,180 + 税

※左右各2個入り。  
※色はブラックです。

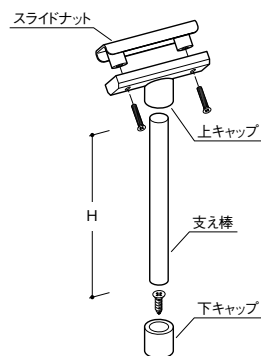

SL シルバー

## 支え棒セット (シルバー)

H	商品番号	価格
600	080246	¥3,250 + 税
900	080247	¥3,510 + 税
1200	080248	¥3,790 + 税
1500	080249	¥4,050 + 税
1800	080250	¥4,290 + 税

※支え棒、上下キャップ、スライドナット、ねじ入り。  
※平ケース及びハイケースを前引戸にする場合に必要です。  
但し、W900を除きます。  
※支え棒の色は、クロームメッキ (CH) です。



CHクロームメッキ



CHクロームメッキ



## ガラス棚ブラケット

D	商品番号	価格
250	080251	¥400 + 税
300	080252	¥420 + 税
350	080253	¥610 + 税

※板厚2.6t  
※自動ロック式抜け止め、ガラスビート(軟質塩ビ)付  
※ルミガラス専用のガラス棚ブラケットです。  
※専用品以外のガラス棚ブラケットは使用しないでください。

## 傾斜ガラス棚ブラケット

D	商品番号	価格
250	080254	¥1,210 + 税
300	080255	¥1,370 + 税
350	080256	¥1,610 + 税

※板厚3.0t  
※自動ロック式抜け止め、ガラスビート(軟質塩ビ)付  
※ルミガラス専用のガラス棚ブラケットです。  
※専用品以外のガラス棚ブラケットは使用しないでください。

## スライドロック (SL-116-CR)

商品番号	価格
080266	¥6,050 + 税

※ゴム製スパーサー付





ルミグラスを **デコレーション!**  
グラフィックシートで華麗に、ローコストに、  
ブランディングイメージを高めるオリジナルケースに変身させます。



ケース内にひな壇を設置してすっきりと多くの商品を展示しています。



制作事例  
芝本産業株式会社様 ドローン展示ケース



W1500 x D600 x H1200(G高 600)

ガラス背板部



ケース内ステージ



正面腰板部



ガラス引き戸には空をイメージしたグラフィック

グラフィックを施す箇所のデザインデータを制作 (イラストレーター)

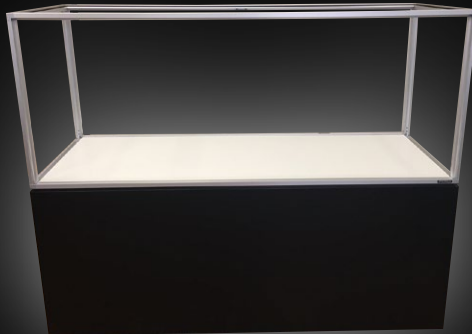

本体はルミグラス  
下台 H600 開き戸タイプとガラス面 H600 の枠体を使用

ケース内のステージにもロゴを配置

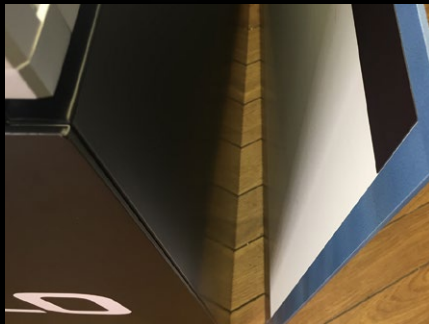

下台グラフィックはマグネットで脱着ができます。  
デザイン変更の際に差し替えが簡単になります。

LEDのスイッチを腰(側面)に取付けました。



背面側 下台はストッカー仕様(鍵付)



お客様のご要望に応じたデコレーションができます。お気軽にお問い合わせください。

CHIYODA DISTEM

プロフェッショナルケース

# フォルテッシュ

4本の足でケースをしっかりと支える「four form」  
美しさとコストパフォーマンスの両立を実現しました。

fffortish



## フォルテッシュ平ケース

間口	奥行	総高	G高	商品番号	SL: シルバー	BK: マットブラック
900	450	920	620	R09450	¥169,400 + 税	¥182,700 + 税
1200	棚			R12450	¥199,000 + 税	¥214,200 + 税
1500	D250 : 1段			R15450	¥221,100 + 税	¥237,300 + 税
1800	D300 : 1段			R18450	¥240,100 + 税	¥257,500 + 税
900	600	920	620	R09600	¥182,200 + 税	¥196,100 + 税
1200	棚			R12600	¥213,600 + 税	¥229,100 + 税
1500	D300 : 1段			R15600	¥239,700 + 税	¥256,300 + 税
1800	D350 : 1段			R18600	¥259,700 + 税	¥278,100 + 税

## フォルテッシュハイケース D450 タイプ

間口	奥行	総高	G高	商品番号	SL: シルバー	BK: マットブラック
900	450	1200	900	R09452	¥206,100 + 税	¥220,600 + 税
1200	棚 3段			R12452	¥242,300 + 税	¥258,900 + 税
1500	D300			R15452	¥269,200 + 税	¥286,800 + 税
1800	D300			R18452	¥294,000 + 税	¥311,100 + 税
900	450	1500	1200	R09455	¥227,400 + 税	¥242,800 + 税
1200	棚 3段			R12455	¥267,000 + 税	¥284,400 + 税
1500	D300			R15455	¥299,400 + 税	¥318,000 + 税
1800	D300			R18455	¥337,600 + 税	¥357,500 + 税
900	450	1800	1500	R09458	¥263,800 + 税	¥280,700 + 税
1200	棚 4段			R12458	¥313,500 + 税	¥332,100 + 税
1500	D300			R15458	¥361,100 + 税	¥380,800 + 税
1800	D300			R18458	¥393,300 + 税	¥414,400 + 税

## フォルテッシュハイケース D600 タイプ

間口	奥行	総高	G高	商品番号	SL: シルバー	BK: マットブラック
900	600	1200	900	R09602	¥221,800 + 税	¥237,000 + 税
1200	棚 3段			R12602	¥260,100 + 税	¥277,200 + 税
1500	D350			R15602	¥291,600 + 税	¥309,900 + 税
1800	D350			R18602	¥322,000 + 税	¥339,400 + 税
900	600	1500	1200	R09605	¥244,600 + 税	¥260,800 + 税
1200	棚 3段			R12605	¥286,000 + 税	¥303,600 + 税
1500	D350			R15605	¥323,100 + 税	¥341,800 + 税
1800	D350			R18605	¥362,100 + 税	¥382,700 + 税
900	600	1800	1500	R09608	¥282,300 + 税	¥299,700 + 税
1200	棚 4段			R12608	¥334,600 + 税	¥353,400 + 税
1500	D350			R15608	¥389,400 + 税	¥409,500 + 税
1800	D350			R18608	¥420,400 + 税	¥442,200 + 税

## フォルテッシュ用オプション



キャスター (4個)  
¥28,500 + 税

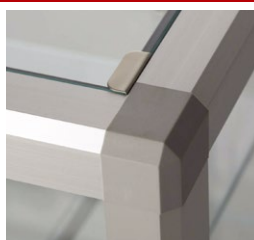

盗難防止  
天板止金具  
¥1,500 + 税



※照明・錠はオプションです。  
44ページ 45ページをご参照ください。

# 1台のスペースで3台収納

折り畳むと組立時 1 台分の幅で 3 台収納できます。



# 折りたたみショーケース

## 平ケース 組立手順 F1-520・F2-520

どんな場所・どんな商品にも合う汎用性のあるタイプです。

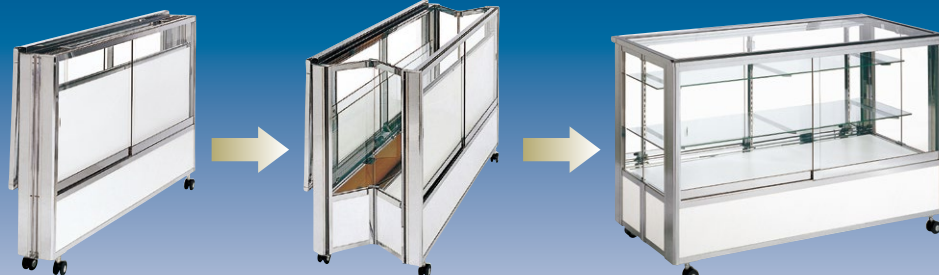

●折り畳んだ状態

●前枠を手前に引くと側枠が開きます。  
●床板を後枠側へ倒しセットします。

●棚柱に棚受・棚板ガラスをセットします。  
●天枠をはねあげて前枠側にセットします。  
●ケース内側から天枠をロックします。

### 平ケース (両引) / F1・F2



#### F1-520

標準フレーム付き仕様  
(側面ガラス中折れ部フレームあり)

#### F2-520

センターピラーレス仕様  
(側面ガラス中折れ部フレームなし)

### カウンターケース (片引) / F1C・F2C

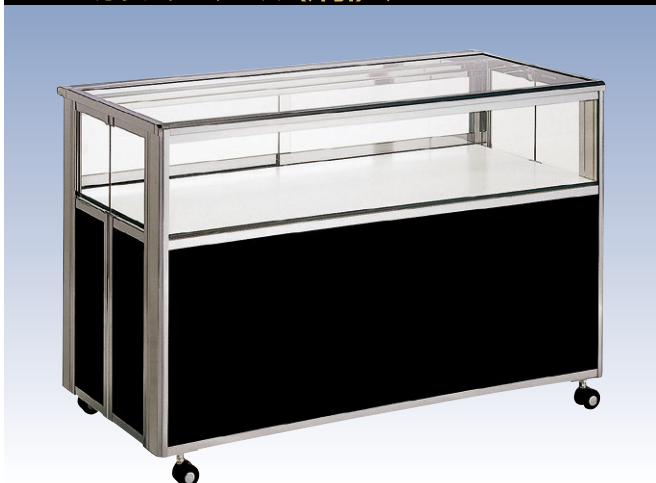

#### F1C-520

標準フレーム付き仕様  
(側面ガラス中折れ部フレームあり)

#### F2C-520

センターピラーレス仕様  
(側面ガラス中折れ部フレームなし)

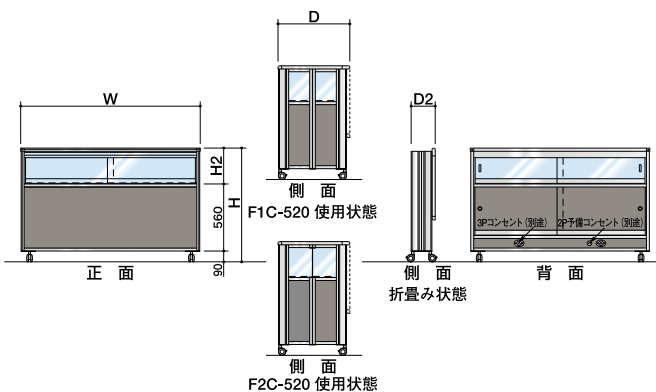
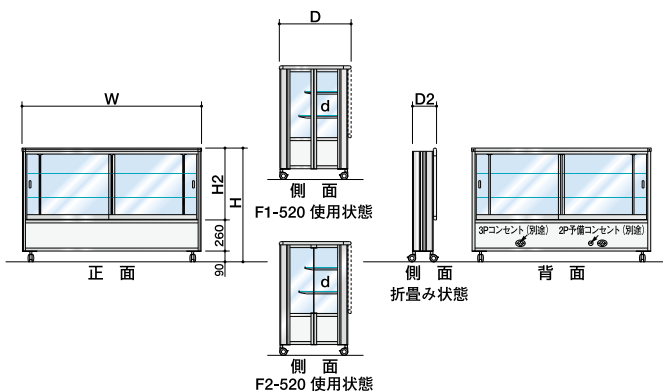

品番	W	D	D2	H	H2	棚 d
F1 - 520 (標準フレーム付) -SL (※)	1500	600	201	950	600	2段 300/350 (棚柱 3本)
F2 - 520 (センターピラーレス) -SL (※)						

品番	W	D	D2	H	H2	棚 d
F1C - 520 (標準フレーム付) -SL (※)	1500	600	201	950	300	-
F2C - 520 (センターピラーレス) -SL (※)						

※棚受の標準仕様は、スチール製クロームメッキ仕上げです。  
※天板ガラスの耐荷重は 40kg 以下、棚板ガラスは 25kg 以下です。  
過度な重量物を載せることは避けてください。

※天板ガラスの耐荷重は 40kg 以下です。  
過度な重量物を載せることは避けてください。

価格	
品番	SL: シルバー
F1-520SL	¥754,500 + 税
F2-520SL	¥773,300 + 税

価格	
品番	SL: シルバー
F1C-520SL	¥664,700 + 税
F2C-520SL	¥677,500 + 税

ファイブイーズ



フレームカラー



- フレームカラーをご指定ください。
- 下台カラーをご指定ください。
- 前開き、後ろ開きをご指定ください。
- 脚及び下台の寸法はH235 mmです。
- 床板の標準仕様はアイボリー色です。
- 別途、照明・鍵の取付が可能です。

横型ケース

間口	奥行	総高	G 高	商品番号	SL	BR	BK
900	360	917	617	N312	¥134,300 + 税	¥167,900 + 税	¥145,500 + 税
1200	棚			N412	¥155,000 + 税	¥193,700 + 税	¥166,800 + 税
1500	D180 : 1 段			N512	¥178,500 + 税	¥223,100 + 税	¥193,200 + 税
1800	D210 : 1 段			N612	¥213,300 + 税	¥266,600 + 税	¥227,900 + 税
900	450			N315	¥142,700 + 税	¥178,400 + 税	¥155,000 + 税
1200	棚			N415	¥166,400 + 税	¥207,900 + 税	¥176,600 + 税
1500	D240 : 1 段			N515	¥211,400 + 税	¥264,200 + 税	¥227,800 + 税
1800	D300 : 1 段			N615	¥226,600 + 税	¥283,200 + 税	¥244,600 + 税
900	600			N320	¥155,600 + 税	¥194,400 + 税	¥166,500 + 税
1200	棚			N420	¥181,600 + 税	¥227,000 + 税	¥194,800 + 税
1500	D300 : 1 段			N520	¥230,200 + 税	¥287,700 + 税	¥248,200 + 税
1800	D350 : 1 段			N620	¥247,400 + 税	¥309,200 + 税	¥266,900 + 税



下台カラー

WH	BR	BK
ホワイト	ブラウン	ブラック

横型ケース (下台付)

間口	奥行	総高	G 高	商品番号	SL	BR	BK
900	360	917	617	N312ST	¥176,800 + 税	¥210,400 + 税	¥188,000 + 税
1200	棚			N412ST	¥200,000 + 税	¥238,700 + 税	¥211,800 + 税
1500	D180 : 1 段			N512ST	¥226,000 + 税	¥270,600 + 税	¥240,700 + 税
1800	D210 : 1 段			N612ST	¥263,300 + 税	¥316,600 + 税	¥277,900 + 税
900	450			N315ST	¥185,200 + 税	¥220,900 + 税	¥197,500 + 税
1200	棚			N415ST	¥211,400 + 税	¥252,900 + 税	¥221,600 + 税
1500	D240 : 1 段			N515ST	¥258,900 + 税	¥311,700 + 税	¥275,300 + 税
1800	D300 : 1 段			N615ST	¥276,600 + 税	¥333,200 + 税	¥292,100 + 税
900	600			N320ST	¥200,600 + 税	¥239,400 + 税	¥211,500 + 税
1200	棚			N420ST	¥229,100 + 税	¥274,500 + 税	¥242,300 + 税
1500	D300 : 1 段			N520ST	¥280,200 + 税	¥337,700 + 税	¥298,200 + 税
1800	D350 : 1 段			N620ST	¥299,900 + 税	¥361,700 + 税	¥319,400 + 税

※照明・錠はオプションです。  
44 ページ 45 ページをご参照ください。



※照明・錠はオプションです。  
44 ページ 45 ページをご参照ください。

ハイケース							
間口	奥行	総高	G 高	商品番号	SL	BR	BK
600	450 棚 D300 : 3 段	1221	921	H2153	¥152,000 + 税	¥189,900 + 税	¥167,300 + 税
900				H3153	¥171,200 + 税	¥213,900 + 税	¥188,900 + 税
1200				H4153	¥210,400 + 税	¥263,000 + 税	¥234,000 + 税
1500				H5153	¥260,100 + 税	¥325,100 + 税	¥289,800 + 税
1800				H6153	¥279,900 + 税	¥349,800 + 税	¥292,000 + 税
600	450 棚 D300 : 3 段	1501	1201	H2154	¥166,000 + 税	¥207,500 + 税	¥186,800 + 税
900				H3154	¥196,700 + 税	¥245,900 + 税	¥220,700 + 税
1200				H4154	¥239,200 + 税	¥299,000 + 税	¥279,600 + 税
1500				H5154	¥293,400 + 税	¥366,800 + 税	¥326,900 + 税
1800				H6154	¥318,000 + 税	¥397,500 + 税	¥354,300 + 税
900	450 棚 D300 : 3 段	1831	1531	H3155	¥221,600 + 税	¥276,900 + 税	¥252,300 + 税
1200				H4155	¥271,200 + 税	¥339,000 + 税	¥312,300 + 税
1500				H5155	¥335,600 + 税	¥419,400 + 税	¥385,800 + 税
1800				H6155	¥373,400 + 税	¥466,700 + 税	¥429,400 + 税
1200				450 棚 D300 : 3 段	2136	1836	H4156
1500	H5156	¥372,300 + 税	¥465,300 + 税				¥428,100 + 税
1800	H6156	¥417,600 + 税	¥522,000 + 税				¥480,300 + 税
900	600 棚 D350 : 3 段	1221	921	H3203	¥180,900 + 税	¥226,100 + 税	¥227,100 + 税
1200				H4203	¥221,800 + 税	¥277,200 + 税	¥246,600 + 税
1500				H5203	¥273,500 + 税	¥341,900 + 税	¥305,300 + 税
1800				H6203	¥293,700 + 税	¥367,100 + 税	¥328,100 + 税
900	600 棚 D350 : 3 段	1501	1201	H3204	¥235,400 + 税	¥294,200 + 税	¥268,100 + 税
1200				H4204	¥260,100 + 税	¥325,100 + 税	¥311,700 + 税
1500				H5204	¥318,200 + 税	¥397,700 + 税	¥362,400 + 税
1800				H6204	¥367,100 + 税	¥458,900 + 税	¥423,200 + 税
900	600 棚 D350 : 3 段	1831	1531	H3205	¥242,900 + 税	¥303,600 + 税	¥279,400 + 税
1200				H4205	¥303,300 + 税	¥379,100 + 税	¥348,800 + 税
1500				H5205	¥378,500 + 税	¥473,100 + 税	¥435,500 + 税
1800				H6205	¥418,800 + 税	¥523,500 + 税	¥481,700 + 税
1200	600 棚 D350 : 3 段	2136	1836	H4206	¥391,000 + 税	¥488,700 + 税	¥449,700 + 税
1500				H5206	¥417,600 + 税	¥522,000 + 税	¥480,300 + 税
1800				H6206	¥466,500 + 税	¥583,100 + 税	¥536,400 + 税

ハイケース (下台付)							
間口	奥行	総高	G 高	商品番号	SL	BR	BK
600	450 棚 D300 : 3 段	1221	921	H2153ST	¥194,500 + 税	¥232,400 + 税	¥209,800 + 税
900				H3153ST	¥216,200 + 税	¥256,400 + 税	¥231,400 + 税
1200				H4153ST	¥255,400 + 税	¥308,000 + 税	¥279,000 + 税
1500				H5153ST	¥307,600 + 税	¥372,600 + 税	¥337,300 + 税
1800				H6153ST	¥329,900 + 税	¥399,800 + 税	¥342,000 + 税
600	450 棚 D300 : 3 段	1501	1201	H2154ST	¥208,500 + 税	¥250,000 + 税	¥229,300 + 税
900				H3154ST	¥239,200 + 税	¥288,400 + 税	¥263,200 + 税
1200				H4154ST	¥284,200 + 税	¥344,000 + 税	¥324,600 + 税
1500				H5154ST	¥340,900 + 税	¥414,300 + 税	¥374,400 + 税
1800				H6154ST	¥368,000 + 税	¥447,500 + 税	¥404,300 + 税
900	450 棚 D300 : 3 段	1831	1531	H3155ST	¥264,100 + 税	¥319,400 + 税	¥294,800 + 税
1200				H4155ST	¥316,200 + 税	¥384,000 + 税	¥357,300 + 税
1500				H5155ST	¥383,100 + 税	¥469,400 + 税	¥433,300 + 税
1800				H6155ST	¥423,400 + 税	¥516,700 + 税	¥479,400 + 税
1200				450 棚 D300 : 3 段	2136	1836	H4156ST
1500	H5156ST	¥419,800 + 税	¥512,800 + 税				¥475,600 + 税
1800	H6156ST	¥467,600 + 税	¥572,000 + 税				¥530,300 + 税
900	600 棚 D350 : 3 段	1221	921	H3203ST	¥225,900 + 税	¥271,100 + 税	¥272,100 + 税
1200				H4203ST	¥269,300 + 税	¥324,700 + 税	¥294,100 + 税
1500				H5203ST	¥323,500 + 税	¥391,900 + 税	¥355,300 + 税
1800				H6203ST	¥346,200 + 税	¥419,600 + 税	¥380,600 + 税
900	600 棚 D350 : 3 段	1501	1201	H3204ST	¥280,400 + 税	¥339,200 + 税	¥313,100 + 税
1200				H4204ST	¥307,600 + 税	¥372,600 + 税	¥359,200 + 税
1500				H5204ST	¥368,200 + 税	¥447,700 + 税	¥412,400 + 税
1800				H6204ST	¥419,600 + 税	¥511,400 + 税	¥475,700 + 税
900	600 棚 D350 : 3 段	1831	1531	H3205ST	¥287,900 + 税	¥348,600 + 税	¥324,400 + 税
1200				H4205ST	¥350,800 + 税	¥426,600 + 税	¥396,300 + 税
1500				H5205ST	¥428,500 + 税	¥523,100 + 税	¥485,500 + 税
1800				H6205ST	¥471,300 + 税	¥576,000 + 税	¥534,200 + 税
1200	600 棚 D350 : 3 段	2136	1836	H4206ST	¥438,500 + 税	¥536,200 + 税	¥497,200 + 税
1500				H5206ST	¥467,600 + 税	¥572,000 + 税	¥530,300 + 税
1800				H6206ST	¥519,000 + 税	¥635,600 + 税	¥588,900 + 税

転倒防止金具

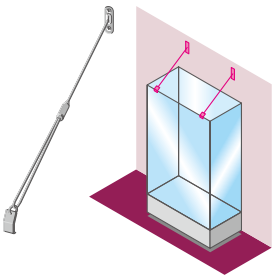

C セット (NP214)

価格
¥18,860 + 税

※壁面とケースをワイヤーで固定  
※ 2 個 1 セット  
※ 工事費は含まれておりません

## 機能もデザインもさらに進化したファミリアⅡ

シンプルなフォルムは、様々な陳列商品を引き立たせ、  
売り場にすっきりフィットします。

防犯性や安全配慮の向上により、より多くの売り場でご利用いただけます。



## Security

### 防犯性を大きく向上

#### 引戸スペーサー



施錠時に引戸が取り外されにくくなりました。  
また、フレームとの擦り音も低減しました。

#### プッシュ錠



プッシュ錠付きを全サイズに設定しました。  
※プッシュ錠なしもご対応可能です。

#### 天板ガラス固定金具



独自の形状により、ガラス天板が取り外されにくくなりました。

## Safety

### 安全に細やかな配慮

#### 落下防止機能付・ガラス棚ブラケット



地震などによる揺れに備え、ガラス棚を落下しにくくしました。

#### ハカマキャップ



ハカマの小口をカバーし、細部の安全にもこだわりました。

## Economy

### 省エネ&長寿命を実現

#### LED照明セット



消費電力が少なく、製品寿命も長いLED照明なので経済的です。

## Variety

### 豊富なカラーバリエーション

#### フレーム



S3:艶消シルバー



K3:艶消ブラック

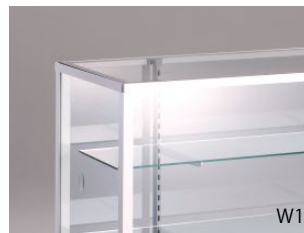

W1:艶ありホワイト

#### 床板



ホワイト



ブラック

床板はリバーシブル仕様(ホワイト・ブラック)です。

ご注文の際には以下ご指定ください。

フレームカラー

床板カラー

前引き・後引き

※前引き・後引きに関しては44ページの「■前引きとか後引きって何？」をご参照ください。

# ファミリアII

S3 艶消シルバー / K3 艶消ブラック / W1 艶ありホワイト



S3 艶消シルバー

※後引戸仕様



S3 艶消シルバー

※前引戸仕様

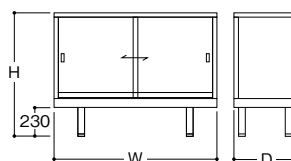

平ケース							
W	D	H	棚数	棚奥行	商品番号	S3	K3 / W1
600	450	900	2	D250 : 1枚 D300 : 1枚	FAML60C90P-SF5404	★ ¥83,300 + 税	★ ¥89,800 + 税
750					FAML75C90P-SF5408	★ ¥89,400 + 税	★ ¥95,900 + 税
900					FAML90C90P-SF5412	¥97,700 + 税	¥105,100 + 税
1200					FAML120C90P-SF5416	¥115,500 + 税	¥124,200 + 税
1500					FAML150C90P-SF5420	¥130,300 + 税	★ ¥139,700 + 税
1800	FAML180C90P-SF5424			¥143,200 + 税	¥152,800 + 税		
750	600			D300 : 1枚 D350 : 1枚	FAML75E90P-SF5428	★ ¥102,300 + 税	★ ¥110,500 + 税
900					FAML90E90P-SF5432	★ ¥108,400 + 税	★ ¥116,500 + 税
1200					FAML120E90P-SF5436	¥126,900 + 税	★ ¥134,200 + 税
1500					FAML150E90P-SF5440	¥148,900 + 税	★ ¥159,200 + 税
1800		FAML180E90P-SF5444	¥162,700 + 税		¥173,300 + 税		

※W1200以上は支え棒が付きまます。  
 ※脚は、S3・W1の場合はシルバー、K3の場合はブラックです。  
 ※棚柱は、W900は2本、W1200～W1800は3本です。  
 ※棚板は、D450の場合D250:1枚+D300:1枚、D600の場合D300:1枚+D350:1枚です。  
 ※床板は、W1の場合はホワイト、S3・K3の場合はブラックです。  
 ※プッシュ錠付き  
 ★受注生産品



※写真は特注（木目）下台  
W1200 x D450 x H900



下台カラー	
WH ホワイト	K ブラック

平ケース（下台付き）							
間口	奥行	総高	棚数	棚奥行	商品番号	S3	K3 / W1
600	450	900	2	D250 : 1枚 D300 : 1枚	FAM60C67P-SF5402	★ ¥125,400 + 税	★ ¥130,700 + 税
750					FAM75C67P-SF5406	★ ¥130,400 + 税	★ ¥136,800 + 税
900					FAM90C67P-SF5410	¥143,700 + 税	¥151,000 + 税
1200					FAM120C67P-SF5414	¥165,200 + 税	¥174,100 + 税
1500					FAM150C67P-SF5418	¥183,700 + 税	★ ¥193,100 + 税
1800	FAM180C67P-SF5422			¥199,000 + 税	¥208,800 + 税		
750	600			D300 : 1枚 D350 : 1枚	FAM75E67P-SF5426	★ ¥148,400 + 税	★ ¥156,300 + 税
900					FAM90E67P-SF5430	★ ¥154,400 + 税	★ ¥162,400 + 税
1200					FAM120E67P-SF5434	¥176,700 + 税	★ ¥185,500 + 税
1500					FAM150E67P-SF5438	¥201,900 + 税	★ ¥212,600 + 税
1800		FAM180E67P-SF5442	¥218,600 + 税		¥229,200 + 税		

※脚は、S3・W1の場合はシルバー、K3の場合はブラックです。  
 ※棚柱は、W900は2本、W1200～W1800は3本です。  
 ※棚板は、D450の場合D250:1枚+D300:1枚、D600の場合D300:1枚+D350:1枚です。  
 ※床板は、W1の場合はホワイト、S3・K3の場合はブラックです。  
 ※プッシュ錠付き  
 ※下台カラーはブラックもしくはホワイトからお選びください。  
 ★受注生産品



# ファミリア II



S3 艶消シルバー



※前引戸仕様

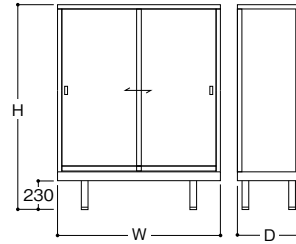

※後引戸仕様

ハイケース							
W	D	H	棚数	棚奥行	商品番号	S3	K3 / W1
600	450	1200	3	300	FAHL60C120P-SF5448	★ ¥100,100 + 税	★ ¥107,400 + 税
		1350	3		FAHL60C135P-SF5452	★ ¥108,100 + 税	★ ¥116,100 + 税
		1500	3		FAHL60C150P-SF5456	★ ¥112,900 + 税	★ ¥120,900 + 税
		1650	4		FAHL60C165P-SF5460	★ ¥141,900 + 税	★ ¥151,600 + 税
		1800	4		FAHL60C180P-SF5464	★ ¥148,000 + 税	★ ¥157,700 + 税
		2100	5		FAHL60C210P-SF5468	★ ¥178,800 + 税	★ ¥186,400 + 税
750		1200	3		FAHL75C120P-SF5472	★ ¥106,200 + 税	★ ¥113,500 + 税
		1350	3		FAHL75C135P-SF5476	★ ¥114,100 + 税	★ ¥122,100 + 税
		1500	3		FAHL75C150P-SF5480	★ ¥119,000 + 税	★ ¥127,000 + 税
		1650	4		FAHL75C165P-SF5484	★ ¥148,000 + 税	★ ¥157,700 + 税
		1800	4		FAHL75C180P-SF5488	★ ¥154,000 + 税	★ ¥163,700 + 税
		2100	5		FAHL75C210P-SF5492	★ ¥184,800 + 税	★ ¥192,400 + 税
900		1200	3		FAHL90C120P-SF5496	★ ¥119,300 + 税	★ ¥127,400 + 税
		1350	3		FAHL90C135P-SF5500	★ ¥128,600 + 税	★ ¥137,500 + 税
		1500	3		FAHL90C150P-SF5504	¥133,500 + 税	¥142,400 + 税
		1650	4		FAHL90C165P-SF5508	★ ¥155,700 + 税	★ ¥166,300 + 税
		1800	4		FAHL90C180P-SF5512	¥161,700 + 税	¥172,300 + 税
		2100	5		FAHL90C210P-SF5516	¥209,900 + 税	¥220,000 + 税
1200	1200	3	FAHL120C120P-SF5520	★ ¥141,500 + 税	★ ¥151,600 + 税		
	1350	3	FAHL120C135P-SF5524	★ ¥155,100 + 税	★ ¥165,500 + 税		
	1500	3	FAHL120C150P-SF5528	¥160,000 + 税	¥170,300 + 税		
	1650	4	FAHL120C165P-SF5532	★ ¥212,800 + 税	★ ¥221,800 + 税		
	1800	4	FAHL120C180P-SF5536	¥218,800 + 税	¥227,900 + 税		
	2100	5	FAHL120C210P-SF5540	¥255,200 + 税	¥266,600 + 税		
1500	1200	3	FAHL150C120P-SF5544	★ ¥162,600 + 税	★ ¥173,100 + 税		
	1350	3	FAHL150C135P-SF5548	★ ¥177,400 + 税	★ ¥188,300 + 税		
	1500	3	FAHL150C150P-SF5552	¥183,400 + 税	¥194,300 + 税		
	1650	4	FAHL150C165P-SF5556	★ ¥259,000 + 税	★ ¥268,300 + 税		
	1800	4	FAHL150C180P-SF5560	¥265,000 + 税	¥274,400 + 税		
	2100	5	FAHL150C210P-SF5564	¥310,200 + 税	¥321,700 + 税		
1800	1200	3	FAHL180C120P-SF5568	★ ¥178,600 + 税	★ ¥189,600 + 税		
	1350	3	FAHL180C135P-SF5572	★ ¥203,900 + 税	★ ¥215,200 + 税		
	1500	3	FAHL180C150P-SF5576	¥209,900 + 税	¥221,300 + 税		
	1650	4	FAHL180C165P-SF5580	★ ¥282,900 + 税	★ ¥292,900 + 税		
	1800	4	FAHL180C180P-SF5584	¥288,900 + 税	¥298,900 + 税		
	2100	5	FAHL180C210P-SF5588	¥328,900 + 税	¥341,300 + 税		

※ H1800以上につきましては、上部固定金具 (別途) にて必ず固定してください。また、転倒防止のため、キャスターを使用しないでください。  
 ※ 脚は、S3・W1の場合はシルバー、K3の場合はブラックです。 ※ 棚柱は、W600～W900は2本、W1200～W1800は3本です。 ※ 棚板は、全タイプともD300です。  
 ※ 床板は、リバーシブル (ホワイト・ブラック) です。  
 ※ プッシュ錠付き  
 ★ 受注生産品

# ファミリアⅡ



下台カラー	
WH ホワイト	K ブラック

ハイケース (下台付き)							
W	D	H	棚数	棚奥行	商品番号	S3	K3 / W1
600	450	1200	3	300	FAH60C97P-SF5446	★ ¥141,200 + 税	★ ¥148,400 + 税
		1350	3		FAH60C112P-SF5450	★ ¥148,900 + 税	★ ¥157,000 + 税
		1500	3		FAH60C127P-SF5454	★ ¥153,700 + 税	★ ¥161,900 + 税
		1650	4		FAH60C142P-SF5458	★ ¥182,800 + 税	★ ¥192,600 + 税
		1800	4		FAH60C157P-SF5462	★ ¥188,800 + 税	★ ¥198,600 + 税
2100		5	FAH60C187P-SF5466		★ ¥219,800 + 税	★ ¥227,400 + 税	
750		1200	3		FAH75C97P-SF5470	★ ¥147,200 + 税	★ ¥154,500 + 税
		1350	3		FAH75C112P-SF5474	★ ¥154,900 + 税	★ ¥163,100 + 税
		1500	3		FAH75C127P-SF5478	★ ¥159,800 + 税	★ ¥167,900 + 税
		1650	4		FAH75C142P-SF5482	★ ¥188,800 + 税	★ ¥198,600 + 税
		1800	4		FAH75C157P-SF5486	★ ¥194,900 + 税	★ ¥204,700 + 税
2100		5	FAH75C187P-SF5490		★ ¥225,900 + 税	★ ¥233,500 + 税	
900		1200	3		FAH90C97P-SF5494	★ ¥165,200 + 税	★ ¥173,200 + 税
		1350	3		FAH90C112P-SF5498	★ ¥174,600 + 税	★ ¥183,500 + 税
		1500	3		FAH90C127P-SF5502	¥179,400 + 税	¥188,300 + 税
	1650	4	FAH90C142P-SF5506	¥201,600 + 税	¥212,200 + 税		
	1800	4	FAH90C157P-SF5510	¥207,700 + 税	¥218,200 + 税		
2100	5	FAH90C187P-SF5514	¥255,700 + 税	★ ¥266,000 + 税			
1200	1200	3	FAH120C97P-SF5518	★ ¥191,200 + 税	★ ¥201,200 + 税		
	1350	3	FAH120C112P-SF5522	★ ¥204,800 + 税	★ ¥215,200 + 税		
	1500	3	FAH120C127P-SF5526	¥209,600 + 税	¥220,100 + 税		
	1650	4	FAH120C142P-SF5530	★ ¥262,600 + 税	★ ¥271,400 + 税		
	1800	4	FAH120C157P-SF5534	¥268,700 + 税	¥277,500 + 税		
2100	5	FAH120C187P-SF5538	¥305,000 + 税	¥316,200 + 税			
1500	1200	3	FAH150C97P-SF5542	★ ¥215,900 + 税	★ ¥226,500 + 税		
	1350	3	FAH150C112P-SF5546	★ ¥230,900 + 税	★ ¥241,700 + 税		
	1500	3	FAH150C127P-SF5550	¥237,000 + 税	★ ¥247,700 + 税		
	1650	4	FAH150C142P-SF5554	★ ¥312,500 + 税	★ ¥321,900 + 税		
	1800	4	FAH150C157P-SF5558	¥318,600 + 税	¥327,900 + 税		
2100	5	FAH150C187P-SF5562	¥363,600 + 税	★ ¥375,200 + 税			
1800	1200	3	FAH180C97P-SF5566	★ ¥234,500 + 税	★ ¥245,500 + 税		
	1350	3	FAH180C112P-SF5570	★ ¥259,700 + 税	★ ¥271,100 + 税		
	1500	3	FAH180C127P-SF5574	¥265,700 + 税	¥277,200 + 税		
	1650	4	FAH180C142P-SF5578	★ ¥338,800 + 税	★ ¥348,800 + 税		
	1800	4	FAH180C157P-SF5582	¥344,800 + 税	¥354,800 + 税		
2100	5	FAH180C187P-SF5586	¥384,900 + 税	¥397,300 + 税			

※H1800以上につきましては、上部固定金具(別途)にて必ず固定してください。また、転倒防止のため、キャスターを使用しないでください。

※棚柱は、W600~W900は2本、W1200~W1800は3本です。 ※棚板は、全タイプともD300です。

※床板は、リバーシブル(ホワイト・ブラック)です。ご注文の際にお選びいただけます。

※下台カラーはブラックもしくはホワイトからお選びください。

※プッシュ錠付き

★受注生産品

# ファミリアⅡオプションパーツ

# ファミリアⅡ



## FA II -LED照明本体 仕様表

サイズ	660	1000	1320	1640
定格電流 [A]	0.14A	0.24A	0.31A	0.38A
消費電力 [W]	7.0W	14.0W	17.5W	21.0W

※LED素子メーカーの各種データにより、約40,000時間で初期光量の70%に達すると推定されています。これはあくまで設計上の計算値であり、LED寿命を保障するものではありません。

色	昼白色
色温度 [K] 参考値	5000K
照度 [lx] 参考値	約2000lx
平均演色 [Ra] 参考値	80以上

※色温度・照度は、蛍光灯などの一般光源と比較してバラツキが大きいのが実情です。そのため、製品の製造時期などにより色温度・照度が異なる場合がありますのでご了承ください。  
※照度は、25cm直下での測定値です。

### ■ 横に1灯使用する場合

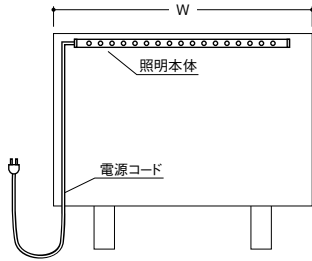

### ■ 縦に2灯使用する場合

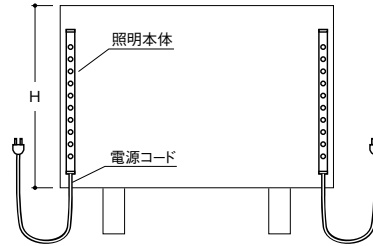

FA II -LED 照明セットは他のガラスケースにもご使用いただけます。

## FA II -LED 照明セット

実寸	商品番号	横1灯 ショーケース W	縦2灯 ショーケース H	価格
660	SF5600	750,900	1200	¥18,600 + 税
1000	SF5601	1200	1350,1500	¥24,500 + 税
1320	SF5602	1500	1650,1800	¥33,900 + 税
1640	SF5603	1800	2100	¥36,300 + 税

※定格電圧AC100V (50/60Hz)

※照明1本の価格となっております。縦2灯の場合はケース1台あたり2セット必要です。

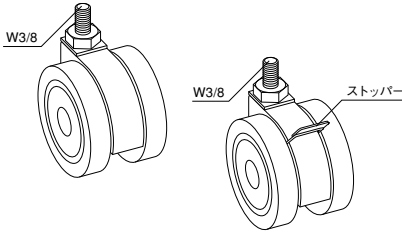

## JZ60 キャスター

品名	品番	価格
JZ60キャスター (ストッパーなし)	031940	¥2,300 + 税
JZ60Sキャスター (ストッパーあり)	031941	¥2,740 + 税

※転倒防止のため、H1800以上のサイズに使用しないでください。



## 天板ガラス固定金具セット

品番	価格
OF5233	¥1,680 + 税



CHクロームメッキ



CHクロームメッキ



## ガラス棚ブラケット

D	商品番号	価格
250	080251	¥400 + 税
300	080252	¥420 + 税
350	080253	¥610 + 税

※板厚2.6t

※自動ロック式抜け止め、ガラスビート (軟質塩ビ) 付

※ルミグラス専用のガラス棚ブラケットです。

※専用以外のガラス棚ブラケットは使用しないでください。

## 傾斜ガラス棚ブラケット

D	商品番号	価格
250	080254	¥1,210 + 税
300	080255	¥1,370 + 税
350	080256	¥1,610 + 税

※板厚3.0t

※自動ロック式抜け止め、ガラスビート (軟質塩ビ) 付

※ルミグラス専用のガラス棚ブラケットです。

※専用以外のガラス棚ブラケットは使用しないでください。

## シリンダー錠

価格
¥1,800 + 税

### [断面図]

#### ●横断面図

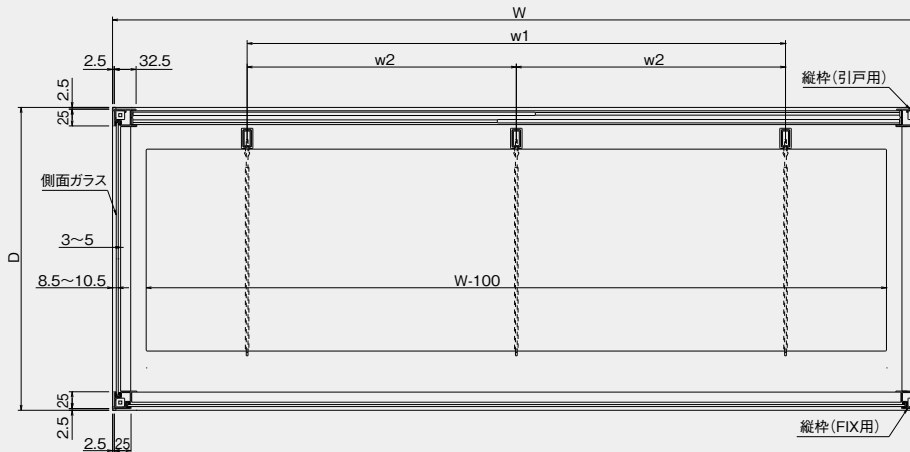

W	w1	w2
600	400	-
750	500	-
900	600	-
1200	800	400
1500	1000	500
1800	1200	600

#### ●縦断面図

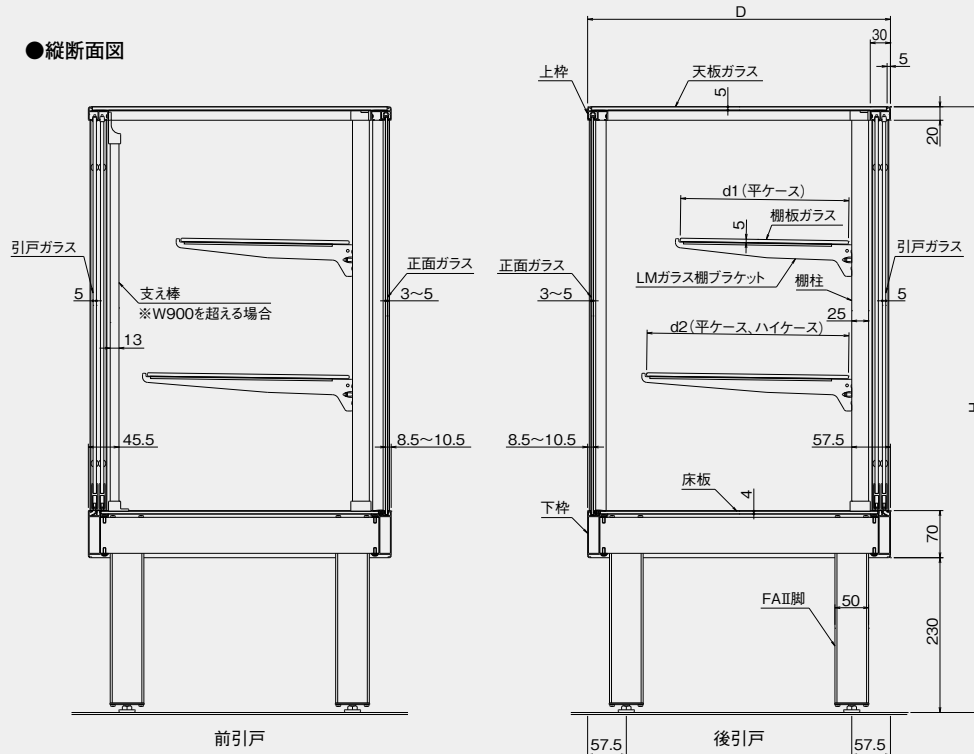

D	d1	d2
450	250	300
600	300	350

### [耐荷重性能]

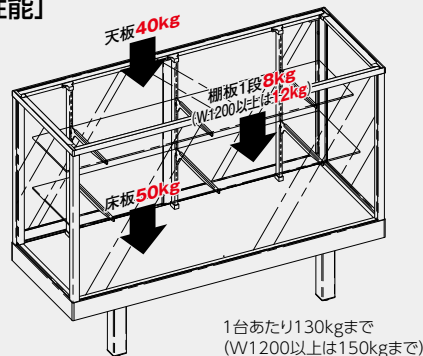

#### 主な材質

フレーム・支え棒・脚 / アルミ合金押出材(陽極酸化塗装複合皮膜)  
 床板 / MDF(両面強化紙貼り)白/黒4mm  
 ガラス / 天板・引戸・棚板5mm、前面・側面3mmまたは5mm  
 棚柱 / スチール(焼付塗装)スリット孔25ピッチ  
 棚ブラケット / スチール(クロームメッキ)軟質ガラスビート付  
 ガラスビート(前・側板用) / EVA  
 ガラスクッション(天板用) / 軟質塩ビ



# 卓上ケース／傾斜ケース

卓上ケース シングルエイト					
間口	奥行	総高	棚段数	商品番号	価格
300		285	2	10M10	¥23,300 + 税
		336	2	12M10	¥24,300 + 税
		387	2	14M10	¥24,800 + 税
		437	2	16M10	¥25,500 + 税
		488	2	18M10	¥26,200 + 税
		539	2	20M10	¥27,000 + 税
		641	2	24M10	¥29,000 + 税
		793	3	30M10	¥31,900 + 税
		945	4	36M10	¥35,200 + 税
		1250	4	48M10	¥39,000 + 税
450	309	285	2	10M15	¥25,800 + 税
		336	2	12M15	¥26,700 + 税
		387	2	14M15	¥27,300 + 税
		437	2	16M15	¥28,200 + 税
		488	2	18M15	¥28,800 + 税
		539	2	20M15	¥29,900 + 税
		641	2	24M15	¥32,200 + 税
		793	3	30M15	¥35,500 + 税
		945	4	36M15	¥39,000 + 税
		1250	4	48M15	¥43,800 + 税
600		285	2	10M20	¥28,500 + 税
		336	2	12M20	¥29,800 + 税
		387	2	14M20	¥30,300 + 税
		437	2	16M20	¥31,200 + 税
		488	2	18M20	¥31,900 + 税
		539	2	20M20	¥33,000 + 税
		641	2	24M20	¥35,500 + 税
		793	3	30M20	¥39,000 + 税
		945	4	36M20	¥43,500 + 税
		1250	4	48M20	¥48,700 + 税

卓上ケース シングルエイト							
間口	奥行	総高	棚段数	商品番号	価格		
750	309	285	2	10M25	¥32,200 + 税		
		336	2	12M25	¥33,300 + 税		
		387	2	14M25	¥33,800 + 税		
		437	2	16M25	¥34,900 + 税		
		488	2	18M25	¥35,700 + 税		
		539	2	20M25	¥36,900 + 税		
		641	2	24M25	¥39,500 + 税		
		793	3	30M25	¥43,900 + 税		
		945	4	36M25	¥48,700 + 税		
				1250	4	48M25	¥54,500 + 税
		900		285	2	10M30	¥36,400 + 税
				336	2	12M30	¥37,700 + 税
387	2			14M30	¥38,300 + 税		
437	2			16M30	¥39,400 + 税		
488	2			18M30	¥40,300 + 税		
539	2			20M30	¥41,700 + 税		
641	2			24M30	¥44,400 + 税		
793	3			30M30	¥49,400 + 税		
945	4			36M30	¥54,500 + 税		
				1250	4	48M30	¥61,000 + 税

フレーム：シルバー  
 奥行 258mm タイプもございます。(同価格)  
 鍵はオプションです。44 ページの「シリンダー錠」が使用できます。



正面：傾斜／後引戸

※正面：傾斜／前引戸も製作可能です。(要御見積)

傾斜ケース (後引戸)						
間口	上奥行 下奥行	腰上高	総高	使用棚受	商品番号	価格
600	375	686	920	250 x 1 段 300 x 1 段	FK1352	¥98,400 + 税
900					FK1353	¥109,300 + 税
1200					FK1354	¥123,000 + 税
1500					FK1355	¥137,400 + 税
1800					FK1356	¥149,900 + 税
900	450	686	920	300 x 1 段 360 x 1 段	FK1583	¥118,500 + 税
1200					FK1584	¥135,000 + 税
1500					FK1585	¥155,500 + 税
1800					FK1586	¥166,700 + 税
900	525	686	920	300 x 1 段 360 x 1 段	FK1893	¥121,300 + 税
1200					FK1894	¥138,200 + 税
1500					FK1895	¥159,200 + 税
1800					FK1896	¥170,500 + 税

フレーム：シルバー  
 鍵はオプションです。44 ページの「シリンダー錠」が使用できます。

## ■ 前引きとか後引きって何？

- 引き、は引き戸の事です。  
右図の様に棚柱の向側に引き戸がある場合を前引きと言います。  
壁面に付けて使用する時にオススメです。

後引きは棚柱側に引き戸がある型で、  
店員とお客様が向かいあう型です。

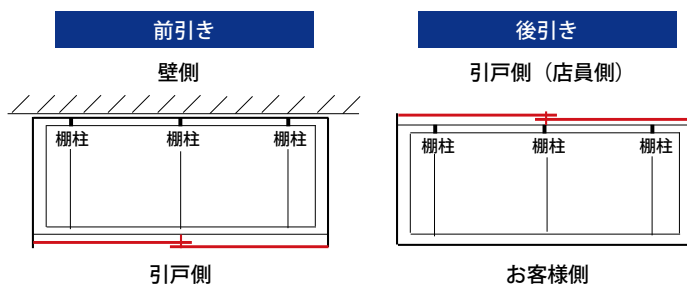

## ■ 照明はどこに付きますか？

- ケースの最上部を天枠とか天板と言います。  
その天枠のフレームが四方にある場合は、  
右図の様に2種類の取り付け方があります。

- 1) 前引き前照明：引き戸側に横1灯つきます。
- 2) 後引き前照明：引き戸の向側に横1灯つきます。

※ 横1灯の場合はケース総高1500mm位までが良いでしょう。

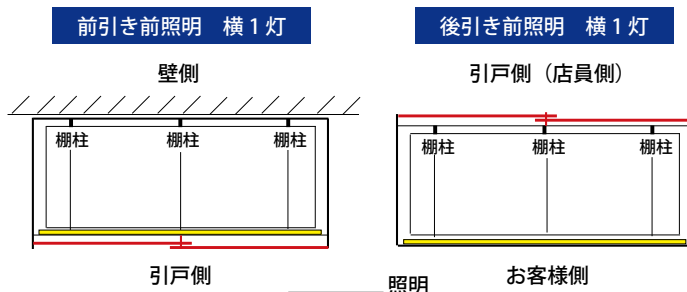

- ハイケースの場合はケースの支柱に  
左右1灯ずつ付けます。  
この場合も、前引き前照明縦2灯  
後引き前照明縦2灯と2種類の付け方があります。  
右図を参照ください。

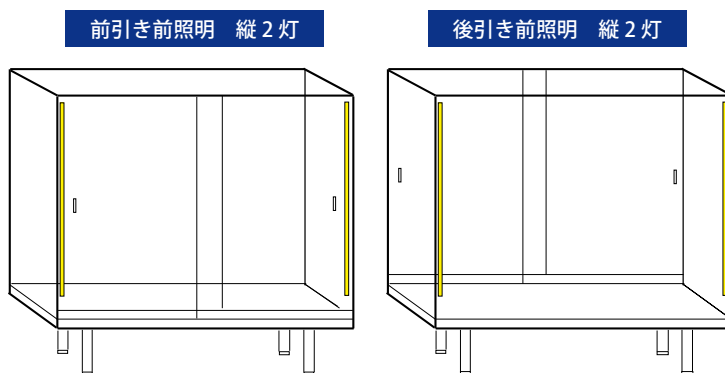

## ■ ガラスケースの発送について

- ガラスケースは基本的に弊社スタッフが配送、設置  
行いますが、遠方への納品は右写真のように木枠梱包して  
発送いたします。

また、荷受けに関しては、車上渡しとなりますので  
必ず2名以上で行って下さい。  
また、木枠の取外し、残材処理、設置作業はお客様にて  
ご負担ください。



## ガラスケース用カギ



- プッシュ錠：ガラス引き戸のハカマに孔空け加工をして  
組み付けます。  
※こちらをご希望の場合はケースご注文時にお申し付けください



- シリンダー錠：あとから付けられるタイプです。  
ご注文時でも、納品後でもご対応できます。



※ L 型反射カバーは付属しません。

ガラスケース用 LED 照明					
横 1 灯	ガラスケース W or H	本体全長 (mm)	入力電力 (W)	商品番号	価格 (1 台)
		W900 用	790	12	RXG790
	W1200 用	1090	18	RXG1090	¥31,900 + 税
	W1500 用	1390	18	RXG1390	¥38,000 + 税
	W1800 用	1690	24	RXG1690	¥45,600 + 税
縦 2 灯	ガラスケース W or H	本体全長 (mm)	入力電力 (W)	商品番号	価格 (2 台)
	H900 用	550	6 x 2	RXG550 x 2	¥33,600 + 税
	H1200 用	790	12 x 2	RXG790 x 2	¥45,800 + 税
	H1500 用	1090	18 x 2	RXG1090 x 2	¥63,800 + 税
	H1800 用	1390	18 x 2	RXG1390 x 2	¥76,000 + 税
	H2100 用	1690	24 x 2	RXG1690 x 2	¥91,200 + 税

※ LED 照明はガラスケースご注文時にお申し付けください。  
クリアカバーもしくは乳半カバーをご指定ください。  
LED 光源色：昼光色

LED 照明 2 本以上（縦 2 灯も該当）お買い上げのお客様には  
2 灯につき、便利なスイッチ付タップを 1 個お付けします！

※タップは写真のものと異なる場合がございます。ご了承ください。



## 照明スイッチの取付

※取付できないショーケースもございます。

ガラスケースの照明は電源の抜き差しで  
ON/OFF をするのが一般的です。  
弊社では便利なスイッチの取付も承ります。  
ご希望の方はご注文時にお申し付けください。(後付加工は不可)

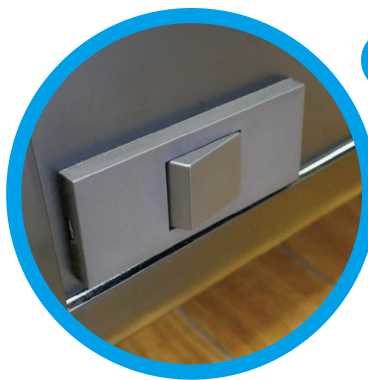

照明スイッチで簡単 ON/OFF!

参考価格  
取付費用  
¥10,000 (税別)

## 壁面固定（転倒防止・飛散防止）

壁面固定、床固定、什器同士の固定等状況に応じてご対応させていただきます。  
お気軽にご相談ください。



### 壁面固定金具（工事込）

品番	価格
Klock-788	¥12,000 + 税

2 個セット



飛散防止フィルム加工も承ります。



クッション付金具（大）をフレームにかませます。



金具（小）を合わせ、ビス固定します。



1 台につき、2 箇所取付けて完成。



什器同士の固定も承ります。



特注ケース制作します。



学生服を着せた  
マネキン展示用ケース  
飛散防止加工済み



隙間も効果的に活用！  
三角形のガラスケース  
LEDも付けて  
視認性を上げました。



中華料理店食品  
サンプルケース  
既製品をアレンジしました。



什器制作一筋 30年くらい  
特注担当の鈴木あつしです。  
特注ガラスケース、特注什器を作らせたら右に出るものはいません。  
ご予算、納期に合わせてご提案させていただきます。  
オリジナルの什器を検討されている方は  
ご遠慮なく私、鈴木までご連絡ください。  
最近のお仕事をホームページにも掲載しております。  
是非チェックしてみてください♪



# 展示パネル



チヨダシステムのスタッフが設置まで承ります。  
ガラスケースと展示パネル同時納品、  
既存什器の撤収、廃棄など  
あらゆるご対応が可能です。



マグネット方式で簡単設営できます。

# ミュージアムパネルEX



## ミュージアムパネルEX GR セット

品番：GR-265K

価格：¥647,500 + 税

- パネル EX-P9021(シルバーグレー)..... 5 枚
- アーム AL-J1 ストレート ..... 4 本
  - AL-J4 L型 ..... 1 本
- エンドカバー AL-J9 ストレート ..... 1 本
  - AL-J10 L型 ..... 1 本
  - EX-J9 コンセント付 ..... 1 本
- ストッパー EX-H1 ストレート ..... 3 個
  - EX-H4 L型 ..... 1 個
  - EX-H5 エンド ..... 1 個
- ベース AL-WS 100mm 巾 ..... 5 枚
- アームライト EX-RALED ..... 4 灯
- 連結ケーブル EX-RC ..... 4 本
- 電源コード ..... 1 本

※ CB フック、ミニハンガーセットは別途になります。

## ミュージアムパネルEX 使用例



レイアウト変更も簡単にできます。



※写真のミュージアムパネルは特寸 H2400 タイプです



撮影協力：造幣東京博物館（東京・豊島区）

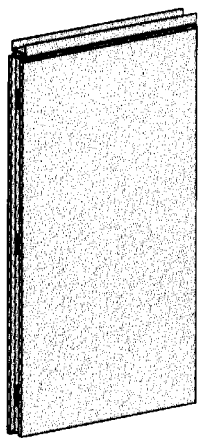

CB フック



43167-689M  
¥1,000 + 税

ミニハンガーセット A

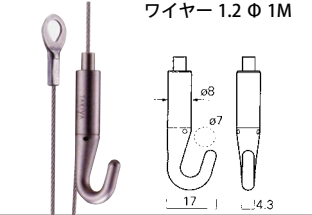

22624-689M  
¥1,950 + 税

角マジックテープ

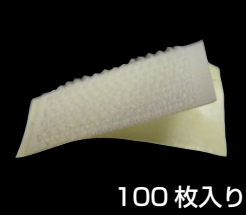

VK-953K サイズ: 30x50mm  
100 枚入り  
¥1,930 + 税

ミュージアムパネル EX H2100

品番: EXP9021-265K  
価格: ¥68,750 + 税

サイズ: W900 x H2145 x t35  
重量: 約 9.7 kg  
材質: ループクロス両面貼り  
(芯材: ペーパーロールコア)  
カラー: シルバーグレー

照明器具



LED タイプ  
EXRALED-265K  
¥42,500 + 税

連結ケーブルコード







EXRC-265K  
¥5,500 + 税

電源コード (5m)



POWERCORD-265K  
¥3,750 + 税

ストッパー

 ストレート	 T 字	 L 字	 コンセント付エンドカバー用
EXH1-265K ¥2,250 + 税	EXH2-265K ¥3,000 + 税	EXH4-265K ¥3,000 + 税	EXH5-265K ¥2,250 + 税

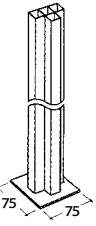
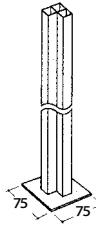

アーム

ストレート  L=2100mm	T 字  L=2100mm	L 字  L=2100mm
ALJ1-265K ¥2,000 + 税	ALJ2-265K ¥11,250 + 税	ALJ4-265K ¥9,250 + 税

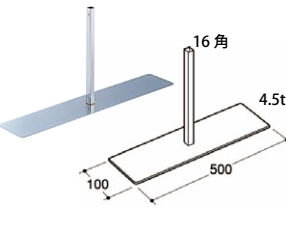
ベース

ALWS-265K ¥8,250 + 税

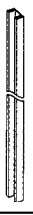
エンドカバー

ストレート  L=2100mm	T 字  L=2100mm	L 字  L=2100mm
ALJ9-265K ¥6,750 + 税	ALJ11-265K ¥6,250 + 税	ALJ10-265K ¥6,750 + 税

エンドアーム

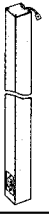
コンセント付  L=2145mm
EXJ9-265K ¥24,000 + 税



マグネット

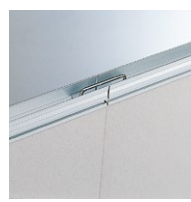

パネルジョイント

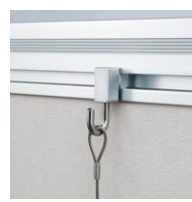

両面ピクチャーレール付



アームライト取付け



コンセント付エンドカバー



マジックテープ対応クロス

# EZパネル

表面パネルの変更が簡単  
アイデアが広がるパネルシステム



■フレーム本体  
W900 x H2100 x t35  
パネルの厚み 3.5mm まで対応  
**¥31,250 + 税**

## EZ-2100 セット

価格： **¥263,000 + 税**

- フレーム本体 W900 x H2100 …… 4 台
- パネル (白ポリ合板) 両面 …… 8 枚
- アーム AL-J1 ストレート …… 4 本
- AL-J4 L型 …… 1 本
- エンドカバー AL-J9 ストレート …… 2 本
- AL-J10 L型 …… 1 本
- ストッパー AL-H1 ストレート …… 2 個
- AL-H4 L型 …… 1 個
- ベース AL-WS 100mm巾 …… 4 枚

### ■材質

フレーム本体：アルミアルマイト仕上  
パネル：白ポリ合板 t2.5mm  
ベニヤ+ビニールクロス貼り t2.5mm  
アーム：スチールクロームメッキ仕上  
ストッパー、ベース：スチールクロームメッキ仕上  
エンドカバー：アルミアルマイト仕上

■フレーム本体重量 約 11.4kg



### ■ドア付パネル

W900 x H2100 x t35  
ドア開拡W 600 x H 1800 x t 35  
カギ付  
ドアノブ D = 165 mm / m  
白ポリ  
※カギなしにもできます  
※受注生産品  
**¥145,750 + 税**

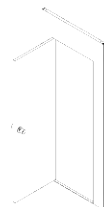

パネル			
カラー	素材	サイズ	価格
白	ポリ合板	W885 x H2083 x t2.5	¥7,500 + 税
黒			¥9,500 + 税
メイプル	¥10,250 + 税		
アイボリー	ビニールクロス		¥8,750 + 税
PVC 防災パネル 白	掲示板クロス		¥9,750 + 税
掲示板クロス			¥16,250 + 税

※パネルは、裏表で2枚使います。(上記価格は1枚単価です。)

### ■パネルの入れ替え方



両手でフレームを開けます    パネルを出し入れできます    両手でフレームを閉めます

### パネルカラー

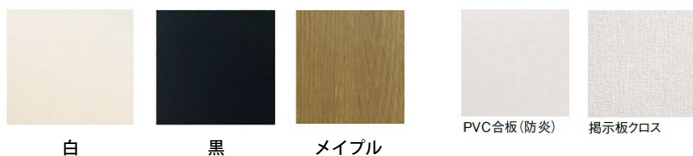

白

黒

メイプル

PVC合板(防災)

掲示板クロス

### ■ストッパー



AL-H1 ストレート  
¥2,250 + 税

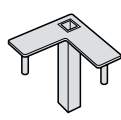

AL-H4 L型  
¥3,000 + 税



AL-H2 T型  
¥3,000 + 税

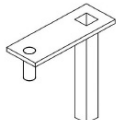

AL-H6 エンド  
¥2,500 + 税

### ■ベース

※キャスター仕様も可能です。詳しくはホームページをご参照ください。

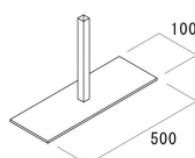

両面用ベース  
AL-WS  
¥8,250 + 税

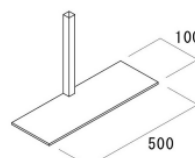

エンド用ベース  
AL-END  
¥8,250 + 税

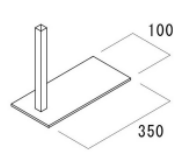

壁面用ベース  
AL-SS  
¥8,250 + 税

### ■アーム 2100mm



AL-J1 ストレート  
¥2,000 + 税

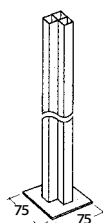

AL-J4 L型  
¥9,250 + 税

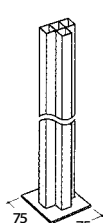

AL-J2 T型  
¥11,250 + 税

### ■エンドカバー 2100mm



AL-J9 ストレート  
¥6,750 + 税



AL-J10 L型  
¥6,750 + 税



AL-J11 T型  
¥6,250 + 税

# パネルシステム専用台車

お手持ちの EZ パネルをキャスター付きに！！（単体も連結も）  
3ステップで移動式パネルになります。



1



キャスターベースにアーム (AL-J1) を差し込み、EZパネルに取り付けます。

2



振れ止め用パーツを差し込みます。

3



各種ストッパーを取り付けて完成です。



## キャスターベース（直型用）

タイプ	品番	サイズ	価格
スタッキング	EZKS	D550	¥18,750 + 税
ノーマル	EZKN	D550	¥15,000 + 税
振れ止めバー	EZKC	W900 用	¥4,500 + 税

メラミン塗装仕上  
※振れ止めバーを必ずご使用ください。

パネルシステムの移動、収納に便利です。



## TSP-120 パネル用台車

価格：¥160,000 + 税

- 材質  
本体：スチールメラミン塗装（グリーン系アイボリー）  
荷台：ベニヤパンチカーペット貼り（グレー）
- 商品重量 約 26.4KG
- 収納枚数：厚さ 35mm パネル 10～12 枚
- パネル挿入用ローラー付  
キャスター（ストッパー付）

移動の際は天井高 2,300mm 以上  
（パネル 2,100mm の場合）が必要です。

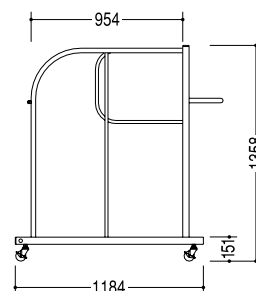
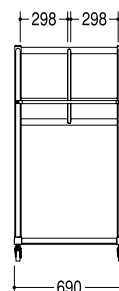
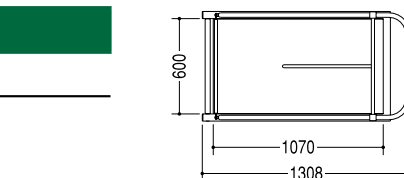

## TSB-150 部材用台車

価格：¥170,000 + 税

- 材質  
本体：スチールメラミン塗装（グリーン系アイボリー）  
荷台：ベニヤパンチカーペット貼り（グレー）
- 商品重量 約 27.8KG
- 収納本数：アームの種類により 30～60 本
- こぼれ止めチェーン付  
キャスター（ストッパー付）

部材用ボックスは別売です  
移動の際は天井高 2,300mm 以上  
（アーム 2,100mm の場合）が必要です。

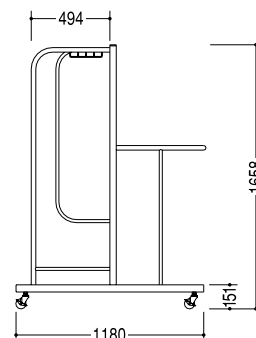
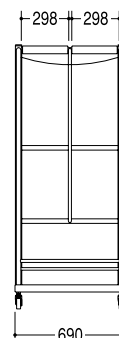
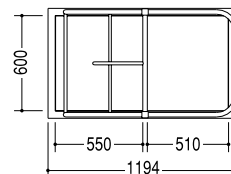

## 部材用ボックス TSB-50

価格：¥20,000 + 税

- 材質：MDF
- 商品重量 約 14.5KG
- W590 x H500 x D490mm
- 収納部品 アームライト、ストッパー、コード、フックなど



# ヴァンテアン

タテ・ヨコ使える軽量パネルとポールで  
自由な空間づくり



※写真は 22 型ループクロス シルバーグレー



22 型パネル

- ・パネル 900 × 1800 ..... 4 枚
- ・パイプ L 1800 mm ..... 5 本
- ・エンドキャップ ..... 5 個
- ・パネルクリップ ..... 16 個
- ・ベースφ 300 mm ..... 5 枚

## ヴァンテアン V1 セット

36 型ループクロス	価格： ¥ 328,430 + 税	22 型ループクロス	価格： ¥ 281,230 + 税
36 型ベルエース ( 防災 )	価格： ¥ 361,630 + 税	22 型ベルエース ( 防災 )	価格： ¥ 308,430 + 税



※写真は 36 型ループクロス モスグリーン



36 型パネル

- ・パネル 600 × 1200 ..... 5 枚
- ・パイプ L 1800 mm ..... 6 本
- ・エンドキャップ ..... 6 個
- ・パネルクリップ ..... 20 個
- ・ベースφ 300 mm ..... 6 枚

## ヴァンテアン V2 セット

36 型ループクロス	価格： ¥ 279,940 + 税	22 型ループクロス	価格： ¥ 242,440 + 税
36 型ベルエース ( 防災 )	価格： ¥ 304,440 + 税	22 型ベルエース ( 防災 )	価格： ¥ 262,440 + 税

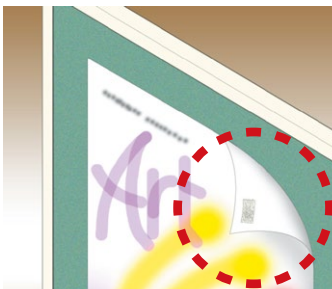

表面材のループクロスなら  
マジックテープが使えます。  
ベルエースは弾力性がありピン  
ホールの復元力があります。



ワイヤーフックなら  
額付の作品も  
展示できます。



**パネルクリップ**  
品番：C45-953K  
価格：¥780 + 税

アルミアルマイト仕上



**エンドキャップ**  
品番：E1-953K  
価格：¥240 + 税

ABS 樹脂



**パネルフック**  
品番：PF-953K  
価格：¥910 + 税

パネル落下防止用



**丸ベースφ 300**  
品番：B300-953K  
価格：¥9,750 + 税

スチールメラミン塗装

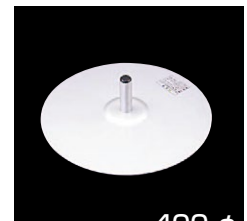

**丸ベースφ 400**  
品番：B400-953K  
価格：¥13,370 + 税

スチールメラミン塗装



**ワイヤーフック**  
品番：WF-953K  
価格：¥3,170 + 税

36 及び 22 型用をお選び下さい。  
耐荷重：8-10kg 程  
ワイヤー 1φ x 1M



**マジックテープ**  
品番：VK-953K  
価格：¥2,120 + 税

100 枚入り  
サイズ：30x15mm  
ループクロス用



**壁際設置用  
半円ベース**  
品番：HB400-953K  
価格：¥13,370 + 税

スチールメラミン塗装



**重ねて省スペース  
パイプ H1800 まで  
スタッキングベース**  
品番：SB300-953K  
価格：¥9,750 + 税

スチールメラミン塗装



**重ねて省スペース  
スタッキングベース**  
品番：SB400-953K  
価格：¥13,370 + 税

スチールメラミン塗装



**T型ベース**  
品番：TB400-953K  
価格：¥9,180 + 税

スチールメラミン塗装  
サイズ：120 x 400

※ご発注時にパネルカラーをご指定下さい。  
※ウラ・オモテ同色となります。

パネルカラー (ループクロス)  
(マジックテープ用)

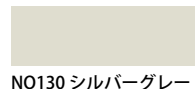

NO130 シルバークレイ

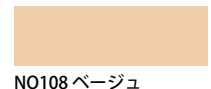

NO108 ベージュ



NO116 モスグリーン



NO115 ライトブルー



NO126 ブラック

パネルカラー (ベルエース)  
(ピンナップ用)



NO711 クールグレー



NO712 アイボリー



NO753 クリーム



NO707 ライトメジューム



NO741 ブルー

**パネル ループクロス**

サイズ (W x H)	36 型		22 型	
	商品番号	価格	商品番号	価格
1200 x 2400	3684-953KL	¥101,300 + 税	2284-953KL	¥88,600 + 税
1200 x 2100	3674-953KL	¥90,600 + 税	2274-953KL	¥77,600 + 税
1200 x 1800	3664-953KL	¥79,800 + 税	2264-953KL	¥67,500 + 税
900 x 2400	3683-953KL	¥79,800 + 税	2283-953KL	¥67,500 + 税
900 x 2100	3673-953KL	¥69,100 + 税	2273-953KL	¥55,800 + 税
900 x 1800	3663-953KL	¥58,500 + 税	2263-953KL	¥46,700 + 税
900 x 1200	3643-953KL	¥41,100 + 税	2243-953KL	¥33,000 + 税
600 x 1200	3632-953KL	¥33,200 + 税	2232-953KL	¥25,700 + 税

**パネル ベルエース (防災)**

サイズ (W x H)	36 型		22 型	
	商品番号	価格	商品番号	価格
1200 x 2400	3684-953KB	¥112,800 + 税	2284-953KB	¥98,900 + 税
1200 x 2100	3674-953KB	¥101,600 + 税	2274-953KB	¥87,100 + 税
1200 x 1800	3664-953KB	¥90,600 + 税	2264-953KB	¥76,500 + 税
900 x 2400	3683-953KB	¥90,600 + 税	2283-953KB	¥76,500 + 税
900 x 2100	3673-953KB	¥78,500 + 税	2273-953KB	¥64,000 + 税
900 x 1800	3663-953KB	¥66,800 + 税	2263-953KB	¥53,500 + 税
900 x 1200	3643-953KB	¥47,200 + 税	2243-953KB	¥38,100 + 税
600 x 1200	3632-953KB	¥38,100 + 税	2232-953KB	¥29,700 + 税

**パイプ (φ 32)**

サイズ (L)	商品番号	価格
2400	T24-953K	¥8,620 + 税
2100	T21-953K	¥7,500 + 税
1800	T18-953K	¥6,400 + 税
1500	T15-953K	¥5,410 + 税
1200	T12-953K	¥4,300 + 税
900	T09-953K	¥3,610 + 税
600	T06-953K	¥2,620 + 税

**共通仕様**

パネル：ループクロス or ベルエース両面貼り  
 パネル芯材：ペーパーロールコア  
 フレーム：アルミアルマイト仕上  
 コーナージョイント：ABS 樹脂焼付塗装 (36 型)  
 アルミアルマイト仕上 (22 型)  
 エンドキャップ：ABS 樹脂  
 パイプ・クリップ：アルミアルマイト仕上  
 ベース：スチールメラミン塗装

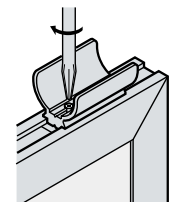

クリップの取付方法

# VA キャスターパネル

キャスター仕様のヴァンテアン  
スペースレイアウトが思いのままです。

## VA キャスターパネル & 丁番パネル



※キャスターベース奥行 600mm  
高さ 85mm



直線的に並べる時は、  
連結I型バーとジョイントピンを  
お使い下さい。

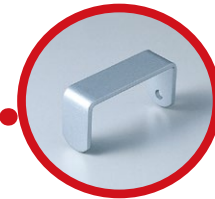

ジョイントピン  
価格：¥780 + 税



連結I型バー  
36型用 ¥1,560 + 税  
22型用 ¥1,460 + 税

パネル上部の連結箇所  
に取付けます



36型パネル



22型パネル

パネル ループクロス				
サイズ (W x H)	36型		22型	
	商品番号	価格	商品番号	価格
1200 x 2100	K3674-953KL	¥119,900 + 税	K2274-953KL	¥106,500 + 税
1200 x 1800	K3664-953KL	¥109,200 + 税	K2264-953KL	¥95,800 + 税
900 x 2100	K3673-953KL	¥98,500 + 税	K2273-953KL	¥84,400 + 税
900 x 1800	K3663-953KL	¥87,800 + 税	K2263-953KL	¥73,200 + 税

パネル ベルエース (防災)				
サイズ (W x H)	36型		22型	
	商品番号	価格	商品番号	価格
1200 x 2100	K3674-953KB	¥135,100 + 税	K2274-953KB	¥119,800 + 税
1200 x 1800	K3664-953KB	¥123,200 + 税	K2264-953KB	¥108,600 + 税
900 x 2100	K3673-953KB	¥114,000 + 税	K2273-953KB	¥95,300 + 税
900 x 1800	K3663-953KB	¥100,100 + 税	K2263-953KB	¥83,400 + 税

※パネル1セットには専用キャスターベース2本と付属の固定用ビスが含まれます  
※パネルカラーは53ページよりお選び下さい。

# VA 丁番パネル (22型)

移動やコンパクトな収納も可能。  
2連、3連の2タイプをご用意しました。



180°開く丁番付の為、開いて自立させる  
だけでなく折り畳んで収納できます。



オプションのT型ベースやキャスターベースを  
付けたままでも折り畳みができます。

2連パネル ループクロス		
サイズ (W x H)	商品番号	価格
1200 x 1800	22264-953KL	¥157,400 + 税
900 x 1800	22263-953KL	¥115,900 + 税
900 x 1200	22243-953KL	¥87,800 + 税

3連パネル ループクロス		
サイズ (W x H)	商品番号	価格
1200 x 1800	32264-953KL	¥240,000 + 税
900 x 1800	32263-953KL	¥173,300 + 税
900 x 1200	32243-953KL	¥133,300 + 税

2連パネル ベルエース (防災)		
サイズ (W x H)	商品番号	価格
1200 x 1800	22264-953KB	¥176,900 + 税
900 x 1800	22263-953KB	¥130,900 + 税
900 x 1200	22243-953KB	¥100,100 + 税

3連パネル ベルエース (防災)		
サイズ (W x H)	商品番号	価格
1200 x 1800	32264-953KB	¥270,400 + 税
900 x 1800	32263-953KB	¥195,100 + 税
900 x 1200	32243-953KB	¥150,400 + 税

※パネルカラーは53ページよりお選び下さい。

## オプション



T型ベース  
2連用 (3個) ¥10,600 + 税  
3連用 (4個) ¥14,200 + 税



キャスターベース  
2連用 (3個) ¥22,800 + 税  
3連用 (4個) ¥30,400 + 税

ワイヤーフック等のオプション  
パーツは53ページをご参照  
ください。



## パネル用台車 VAC-P900S

品番：333161-953M 価格：¥160,600 + 税

## パネル用台車 VAC-P1200S

品番：333162-953M 価格：¥172,700 + 税

- 材質：スチールメラミン塗装（ライトグレー）
- 重量：約 35KG(VAC-P900S)  
約 39KG(VAC-P1200S)
- 収納枚数：厚さ 22mm、36mm パネル 10 枚
- キャスター

移動の際は天井高 2,300mm 以上  
(パネル 2,100mm の場合) が必要です。

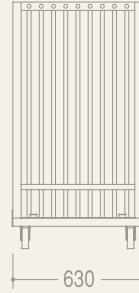
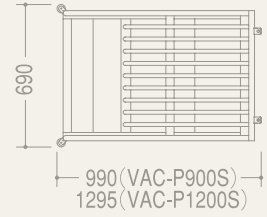

## 部材用台車 VAC-BS

品番：33163-953M 価格：¥118,400 + 税

- 材質：スチールメラミン塗装（ライトグレー）
- 重量：約 32KG
- 収納数：パイプ 12 本、丸ベース 11 枚
- キャスター

移動の際は天井高 2,300mm 以上  
(パネル 2,100mm の場合) が必要です。

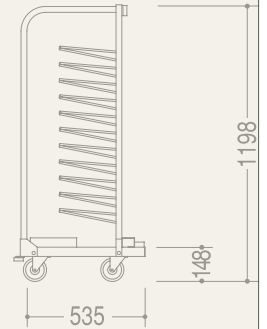
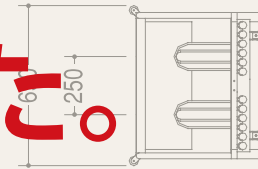

パネル用台車と部材用台車は連結が可能です。



保管や搬出入にとっても便利です。  
※移動の際は天井高 2,300mm 以上  
(パネル 2,100mm の場合) が必要です。

# シンシンパネル

展示パネルから支柱を無くしました。  
差し込むだけの簡単ジョイント。



左右、上下のパネルの組立に支柱は不要！

接続部をスッキリさせたうえ、軽量。

ジョイント金具を差し込むだけで簡単に展示スペースが完成します。

また、パネルの角度調節も自由自在のフリーランス設計、

あらゆる条件、あらゆるデザインに対応。

場所や用途に制限されない思い通りの演出が可能です。

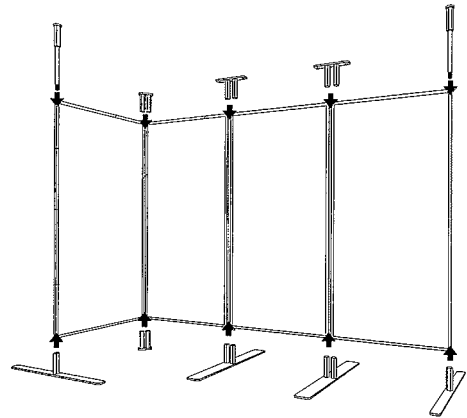
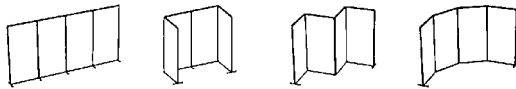

## シンシンパネル 1800 セット

商品番号	価格
SP18-162K	¥262,250 + 税

〈内訳〉

- ・パネル SS18-162K …… 4 枚
- ・コネクター C2-162K …… 2 個
- CL2-162K …… 2 個
- ・固定パーツ PL-162K …… 14 個
- SL1800-162K …… 2 個
- ・ベース B1-162K …… 2 枚
- B2-162K …… 2 枚

## シンシンパネル 2100 セット

商品番号	価格
SP21-162K	¥313,000 + 税

〈内訳〉

- ・パネル SS21-162K …… 4 枚
- ・コネクター C2-162K …… 2 個
- CL2-162K …… 2 個
- ・固定パーツ PL-162K …… 14 個
- SL2100-162K …… 2 個
- ・ベース B1-162K …… 2 枚
- B2-162K …… 2 枚

## パネルカラー

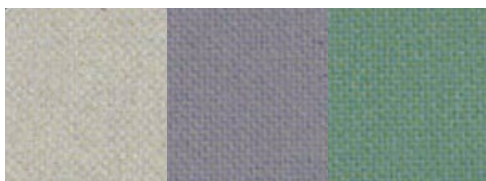

シルバーグレー

グレー

モスグリーン

パネル表面がソフトなループクロス（布）なので、マジックテープ（別売）により、立体的な展示物も展示できます。

芯材はパルプによるハニカム構造

フレーム部は比重の軽いアルミ合金。

持ち運び、および組立に便利な軽量設計。



# ZERO パネル



## ZERO パネル H 型

品番：ZERO1-101K 価格：¥453,350 + 税

### 内訳

- ・パネル ZAP28-101K ..... 7 枚
- ・ベース BA01-101K ..... 6 枚
- ・アーム (ストレート) AR01-101K ..... 2 本
- ・アーム (エンド) AR02S-101K ..... 4 本
- ・アーム (T型) AR04S-101K ..... 2 本
- ・ストッパー (ストレート) SS01-101K ..... 2 個
- ・ストッパー (T型) SS03-101K ..... 2 個
- ・ストッパー (エンド) SS05-101K ..... 4 個

## ZERO パネル ストレート

品番：ZERO2-101K 価格：¥142,950 + 税

### 内訳

- ・パネル ZAP28-101K ..... 2 枚
- ・ベース BA01-101K ..... 3 枚
- ・アーム (ストレート) AR01-101K ..... 1 本
- ・アーム (エンド) AR02S-101K ..... 2 本
- ・ストッパー (ストレート) SS01-101K ..... 1 個
- ・ストッパー (エンド) SS05-101K ..... 2 個

## ZERO パネル組立て方法

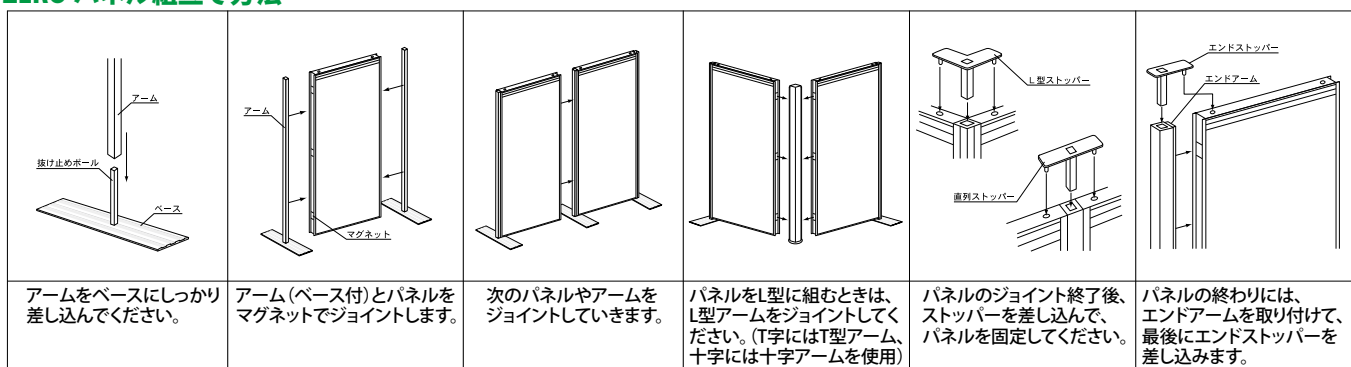

## ZERO パネル

ZERO パネルはピクチャーレール付です。

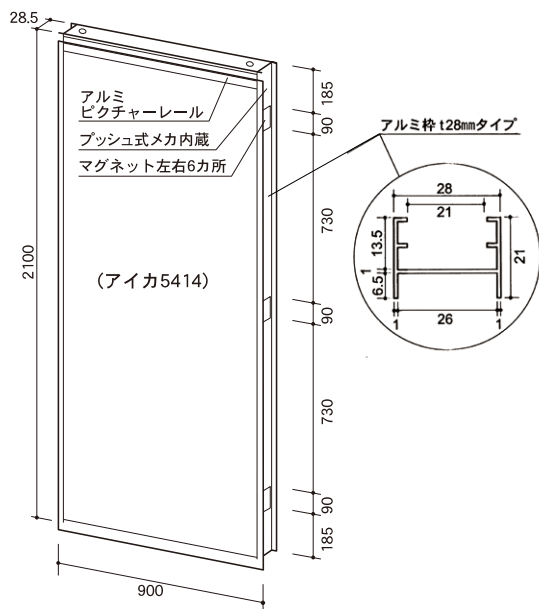

### ピクチャーレール付

パネルサイズ	商品番号	価格
900 x 2100	ZAP28-101K	¥43,750 + 税

パネル表面：アイカ 5414 白ポリ合板  
フレーム：アルミアルマイト  
サイズ：W900 x H2100 x t28.5mm  
重量：9kg

※ピクチャーレールは両面付きです。

ピクチャーレール対応タイプ (ZAP28-101K)



49 ページの「43167-689M」が  
使用できます。

## ベース

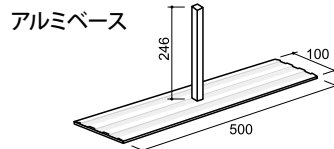
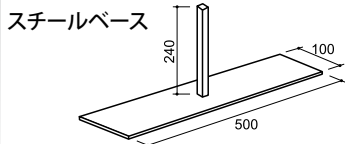
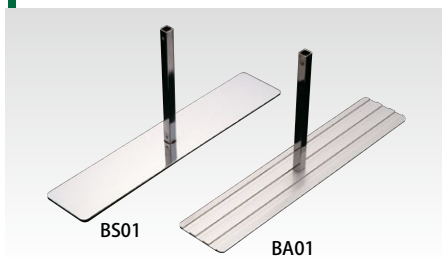

品番	価格
BS01-101K	¥11,250 + 税

品番	価格
BA01-101K	¥8,250 + 税

## アーム

<ストレート> 19 <sup>□</sup>	<エンド>	<L型>	<T型>	<十型>
AR01-101K スチールクロームメッキ	AR02-101K (S)シルバー	AR03-101K (S)シルバー	AR04-101K (S)シルバー	AR05-101K (S)シルバー
¥3,200 + 税	¥10,000 + 税	¥12,500 + 税	¥13,800 + 税	¥15,500 + 税

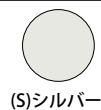

## ストッパー

<ストレート>	<L型>	<T型>	<十型>	<エンド>
SS01-101K スチールクローム	SS02-101K スチールクローム	SS03-101K スチールクローム	SS04-101K スチールクローム	SS05-101K スチールクローム
¥2,500 + 税	¥4,000 + 税	¥4,300 + 税	¥4,800 + 税	¥2,500 + 税

## 床などのレベルが悪い場合やパネルを多く連結する場合

### 下部連結ストッパー

<ストレート>	<エンド>
SS06-101K スチールクローム	SS07-101K スチールクローム
¥2,300 + 税	¥2,200 + 税

- 床のレベルが悪い場所で設置される場合、パネルの連結が弱くなり、パネルの間に隙間が出来る事があります。下部連結ストッパーを使用するとパネルとパネルの連結がより強固になります。
- ご使用される場合は、アームをベースに差し込む前にベースに取付けて下さい。

## ZEROパネルの特長



●ワンタッチ取りはずし機能

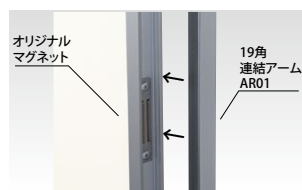

●マグネット式連結機能

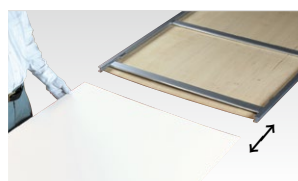

●パネル表面部分差し替え機能 (厚み4.5mmまで対応)



●フック対応レール機能



ストレート3連セット

品番：SP10A-155M 価格：¥176,000 + 税

サイズ：W2700 x D450 x H2100  
内訳  
SP1021(3枚), SP10-B5(4個), SP10-JS(2個)



L型セット

品番：SP10B-155M 価格：¥180,800 + 税

サイズ：W1840 x D940 x H2100  
内訳  
SP1021(3枚), SP10-B5(3個), SP10-BL(1個)  
SP10-JS(1個), SP10-JL(1個), SP10L(1個)



オプションのピクチャーレールを取付けることでライトの設置が可能です。

ピクチャーレール&ライト

品番：SP10C-155M 価格：¥224,200 + 税

サイズ：W1800 x D450 x H2100  
内訳  
SP1021(2枚), SP10-B5(3個), SP10-JS(1個)  
SP10-PRN(2個), SP10-PRL(2個), SP10-PRC(1個)  
SP10-PRW(1個)



キャスター付ベース

品番：SP10D-155M 価格：¥209,600 + 税

サイズ：W2700 x D450 x H2195  
内訳  
SP1021(3枚), SP10-CBS(4個), SP10-JS(2個)

組み立て説明

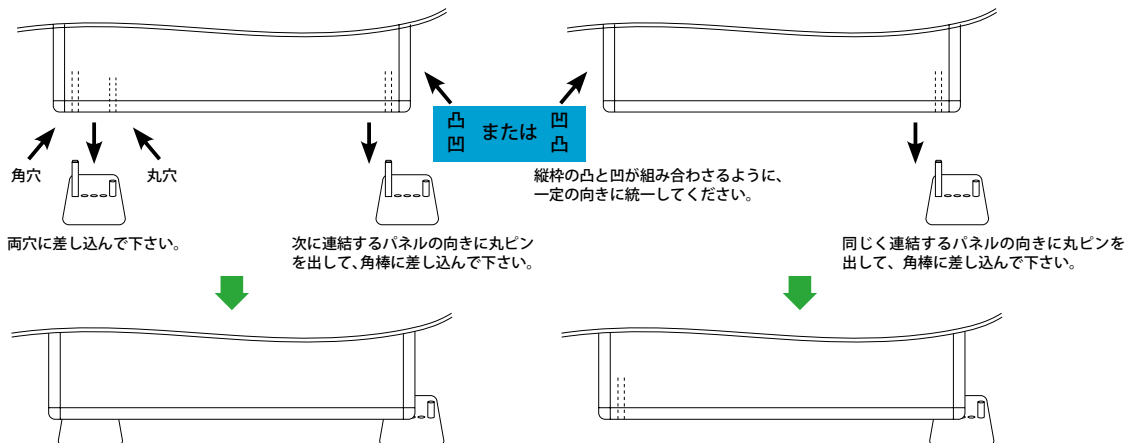

パネル

特寸対応も可能！ 表面仕上：ポリ化粧板 t=32mm

ハーフパネル

ドア付パネル



約 11kg



※鍵付きは別注対応

SP1021	SP1018	SP1015	SP1013	SP1021-H	SP1021-DR
W900 x H2100	W900 x H1800	W900 x H1500	W900 x H1350	W450 x H2100	W900 x H2100
¥48,400 + 税	¥46,200 + 税	¥44,000 + 税	¥42,700 + 税	¥42,000 + 税	¥126,700 + 税

ジョイントパーツ

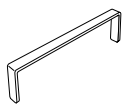

連結トップパーツ

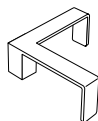

コーナートップパーツ

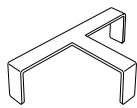

T字トップパーツ

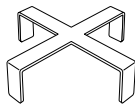

十字トップパーツ



コーナースポール



T字スポール



十字スポール

SP10-JS	SP10-JL	SP10-JT	SP10-JX	SP10L	SP10T	SP10X
¥1,600 + 税	¥2,200 + 税	¥2,900 + 税	¥3,600 + 税	¥6,700 + 税	¥7,800 + 税	¥10,000 + 税

スタンドパーツ

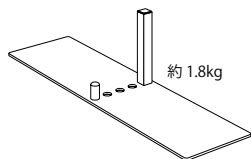

基本ベース

450 x 120 x t5mm

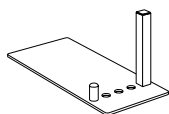

カットベース (左)

片面カットベース

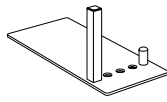

カットベース (右)

290 x 120 x t5mm

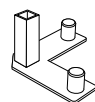

コーナースポールベース

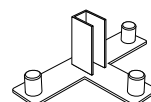

T字スポールベース

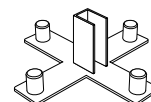

十字スポールベース



基本ベースにはスタッキング用の穴が空いております。重ねて収納・持ち運びができます。

SP10-BS	SP10-SBL	SP10-SBR	SP10-BL	SP10-BT	SP10-BX
¥6,900 + 税	¥6,900 + 税	¥6,900 + 税	¥4,400 + 税	¥4,900 + 税	¥5,600 + 税

その他パーツ

マグネットでキャッチ



450 x 120mm

キャスター付ベース

SP10-CBS

¥15,300 + 税



ジョイントキャッチャー

SP-MC

¥7,600 + 税



可動フック  
2個付

ピクチャーレール

SP10-PRN

¥14,000 + 税

※ピクチャーレールは両面仕様です。



ピクチャーライト LED 球付

SP10-PRL

¥32,000 + 税

LED 球付 (口金= E11)  
※ピクチャーレール必要



接続コード

SP10-PRC

¥6,900 + 税

全長:1050mm



ピクチャーワイヤー

SP10-PRW

¥6,200 + 税

全長:1m  
許容荷重 10kg



レールエンドキャップ

SP10-PRE

¥2,900 + 税



レールコーナーキャップ

SP10-PLT

¥4,700 + 税



レールT字キャップ

SP10-PTT

¥4,700 + 税

アルミパネルパーテーション

## 有孔ボードパネル

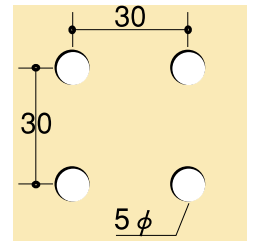
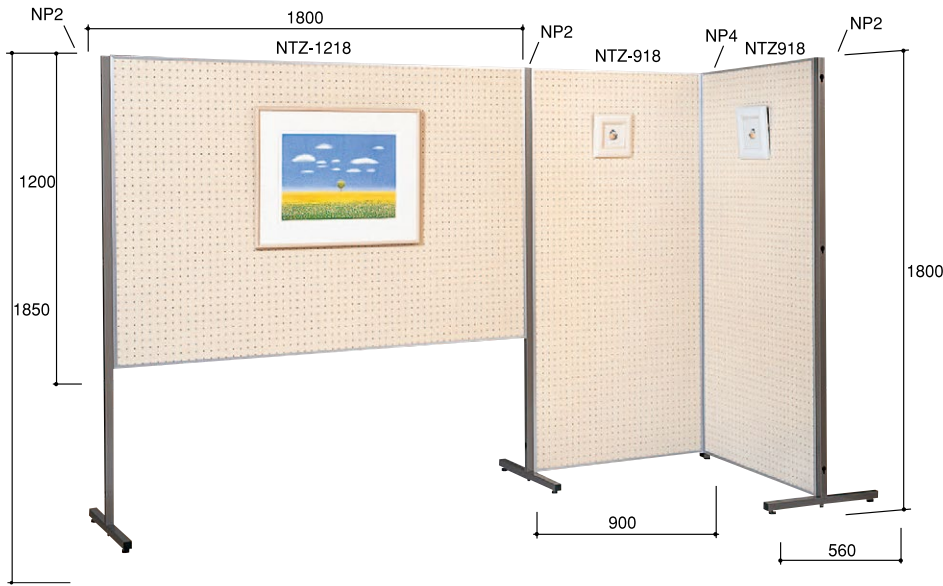

1つの穴の耐荷重は  
およそ7kgです。

### ■オプション



有孔ボードフック  
(10個入)

品番：NTZHOOK-329KE

価格：¥600+税

## クロスボードパネル



### ポール

H1850 x D560

タイプ	商品番号	価格
2面穴	NP2-329KE	¥15,680+税
4面穴	NP4-329KE	¥19,250+税

※アジャスターをキャスターに変更できます。全高1902になります。

品名	品番	価格
交換用キャスター2個(ストッパー付)	NPKS-329KE	¥2,500+税
交換用キャスター2個(ストッパーなし)	NPK-329KE	¥2,500+税

### 有孔ボードパネル(両面)

パネルサイズ	商品番号	価格
900 x 1800	NTZ918-329KE	¥27,580+税
1200 x 1800	NTZ1218-329KE	¥34,650+税

パネルの厚み：32mm

### クロスボードパネル

パネルサイズ	商品番号	価格
900 x 1800	NTZY918-329KE	¥37,280+税
1200 x 1800	NTZY1218-329KE	¥47,000+税

### ■クロスボードパネル パネルカラー



グリーン    ライトグレー    ライトグリーン    アイボリー    ライトメジウム    コルクシート

※ご発注時にパネルカラーをご指定下さい。

### ■共通仕様：パネルとポールの取付



パネル側  
埋込式取付け金具

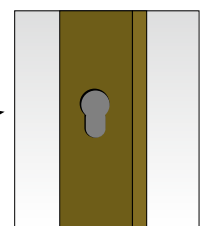

パネル側金具をポールの  
穴に入れ落とし込みます。



## 本誌ご利用に際して

予告なく商品の仕様が変更、改良が加えられる場合もございます。

カラー写真は印刷インクの関係上、商品の色彩と若干異なる場合もございますのでご了承ください。  
表示価格には組立・据付・施工費・送料・配送・荷造り費・面板等のデザインは含まれておりません。

カタログ掲載商品の価格は2023年7月現在のものです。

経済・政治情勢その他により予告なく価格の変更をすることがありますのであらかじめご了承ください。

 株式会社 チヨダディステム

〒113-0001

東京都文京区白山 1-19-16 チヨダビル

TEL:03-3816-2721

FAX:03-3816-2720

chiyoda@distem.co.jp

<https://www.distem.co.jp/>

# GP

チヨダディシステムのWEBサイトは便利です。  
<https://www.distem.co.jp/>



WEB カタログ・商品の詳細だけでなく、データ作成テンプレートやトリセツもダウンロードできます。  
チヨダスタッフのブログ「チヨプロ」ではお役立ち情報やお得な情報も満載です♪

 **株式会社 チヨダディシステム**

〒113-0001 東京都文京区白山 1-19-16 チヨダビル

TEL03-3816-2721 / FAX03-3816-2720

[chiyoda@distem.co.jp](mailto:chiyoda@distem.co.jp)



2023.7